

宮ヶ瀬ダム組立説明書

作り方



必要な道具

カッター、カッターマット、定規、コンパス (細くとがったもの。インクの切れたボールペン等)、接着剤、テープ、つまようじ。

作る時のポイント

- * 切取るときは、定規をあててきれいに切り抜きましょう。
- * 切り込み線は、少し長めに切り、同じ所を2~3回切ると差し込みやすくなります。
- * 山折り、谷折りは折りグセをつけ、丸める所は箸などでクセをつけておくと楽です。
- * 折る所は事前にコンパスなどで折り線を入れておくときれいに折り曲げられます。
- * のりづけの細かいところは、つまようじなどでのりをつけるようにします。
- * 細かい部品ののりづけは、箸などを使って形を整えながら接着してください。
- * 差し込みが入りにくい時はカッターの刃で差し込み口を広げてください。
- * 差し込む時は、カタカナ、ひらがなの同じものを差し込んでください。

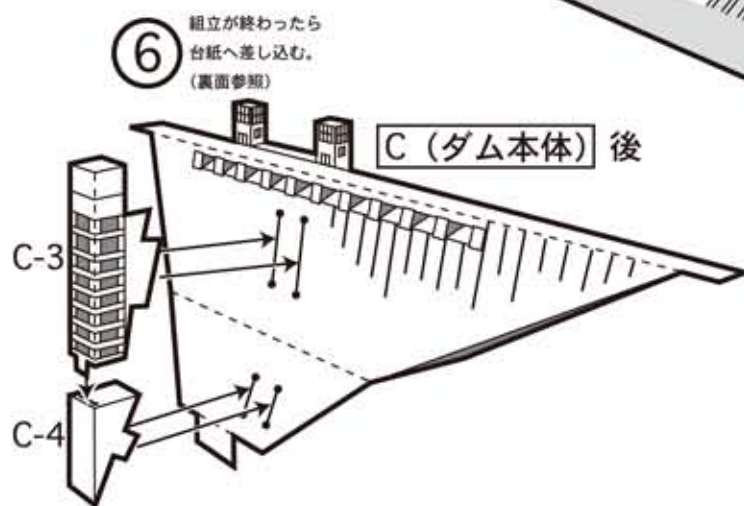
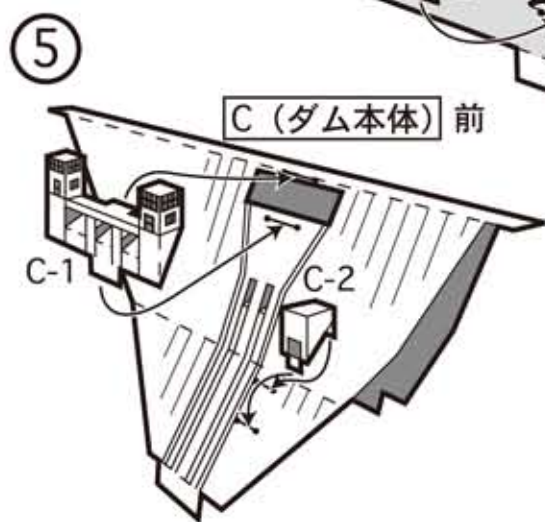
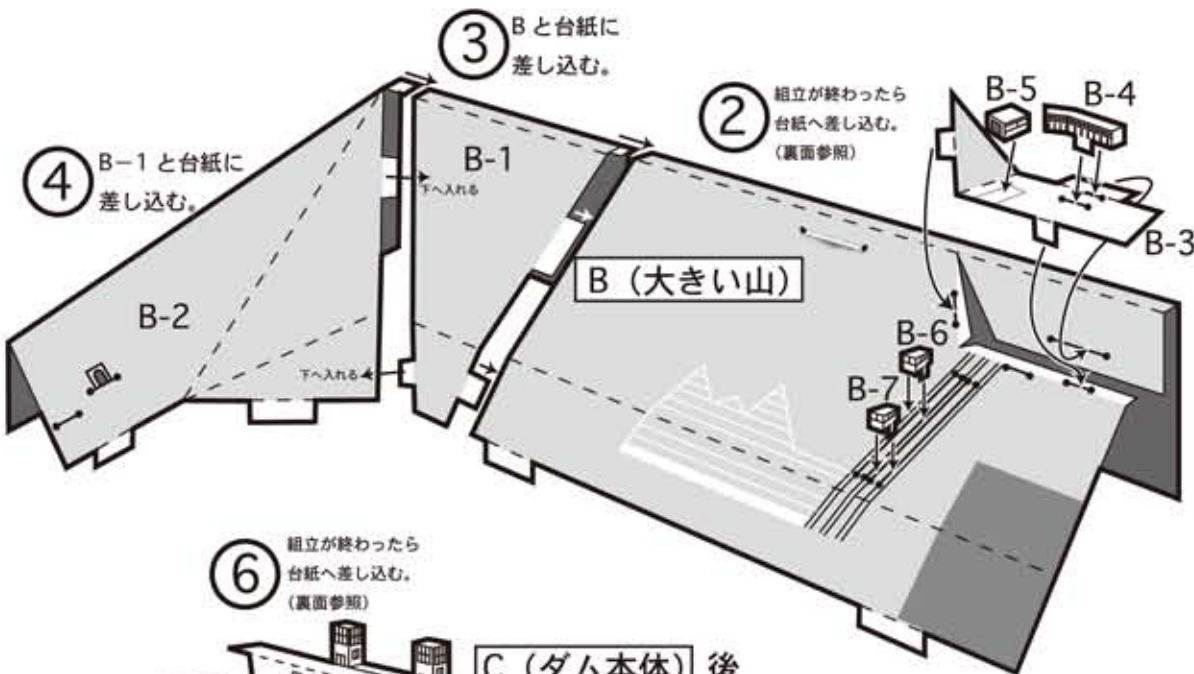
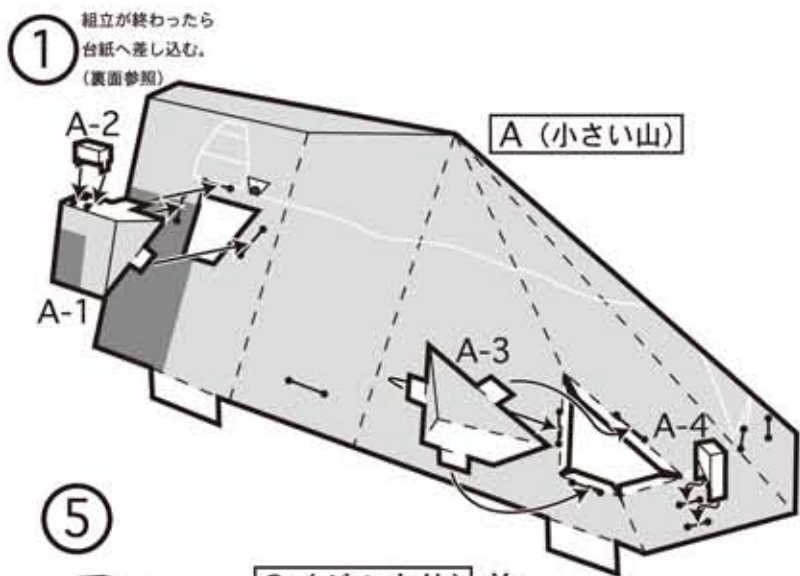

⑦ A~P までの部品を台紙および部品に差し込む。

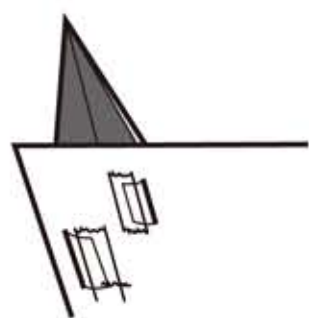

* 差し込みの先は折り曲げてテープで止める。
止めた方が楽な所はテープで止める。

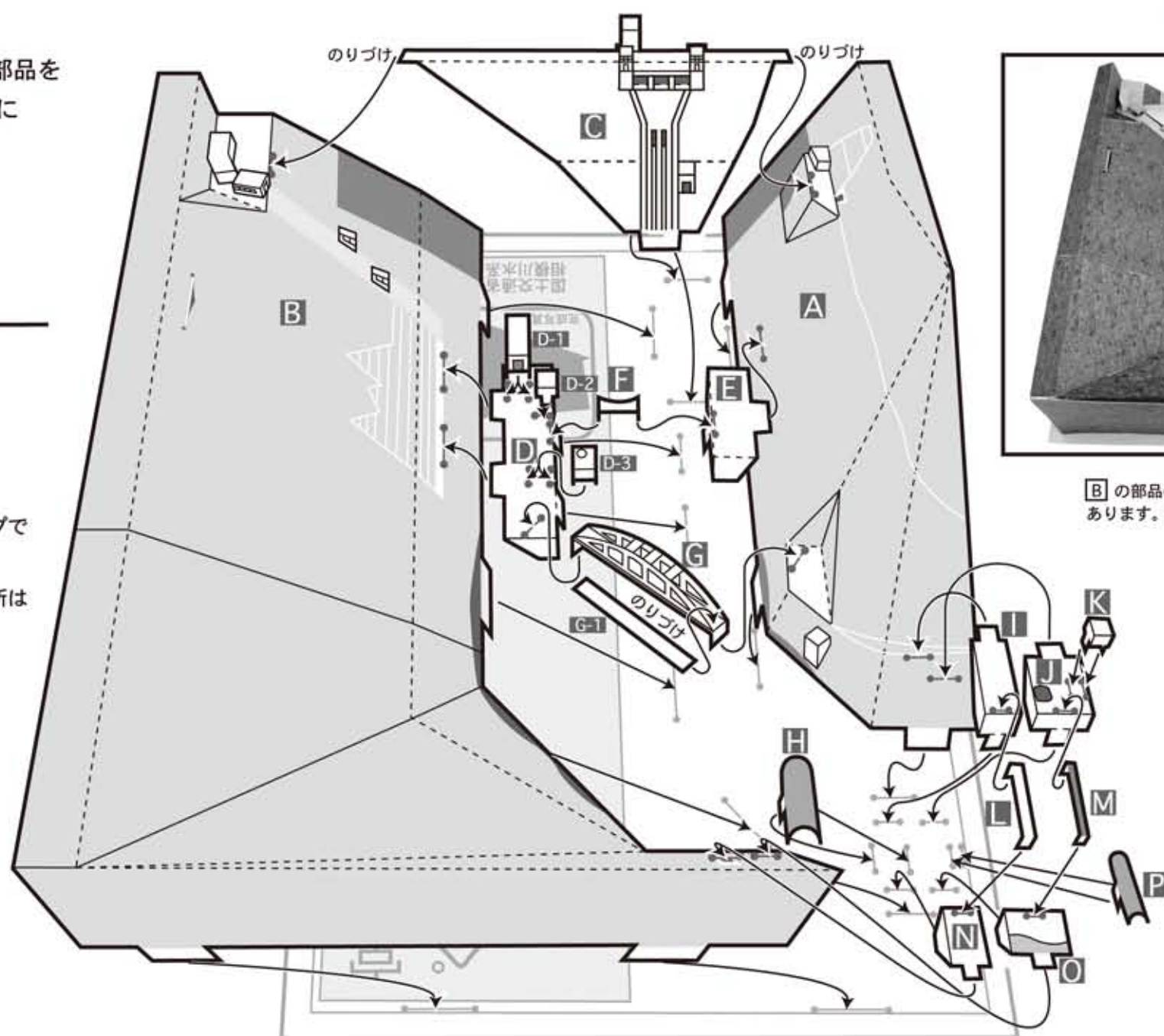

完成

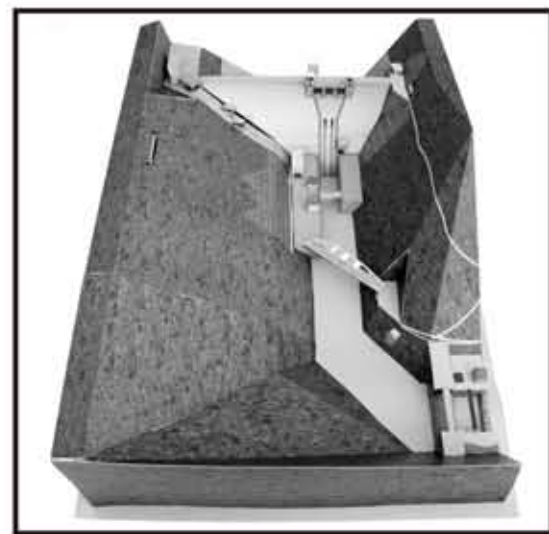

Bの部品の裏にカラーの完成写真があります。参考にしてください。