



別添資料 4-7 入居官署の諸室位置関係図

凡例

|   |                      |                                     |
|---|----------------------|-------------------------------------|
|  | 隣接                   | 原則として隣り合い、直接の扉によって行き来できる室関係を示す。     |
|  | 近接                   | 動線が可能な限り短い等、廊下等を介して容易に行き来できる室関係を示す。 |
|  | 比較的<br>近しい関係         | 比較的近しい関係にある室のまとまりを示す。               |
|  | 壁を設けずに他の室と一体とする室を示す。 |                                     |
|  | 廊下から直接の出入りをしない室を示す。  |                                     |

①神奈川行政評価事務所

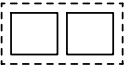
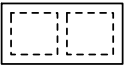
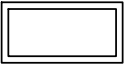
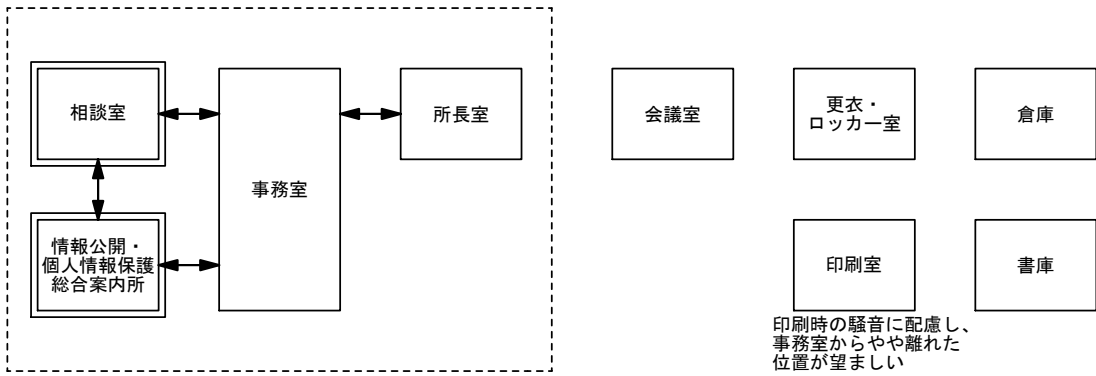

②横浜地方検察庁分室

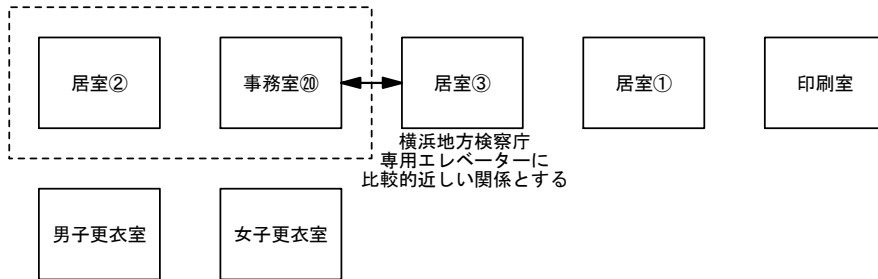
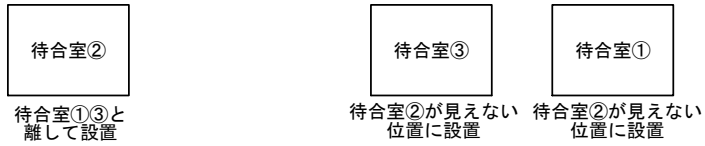
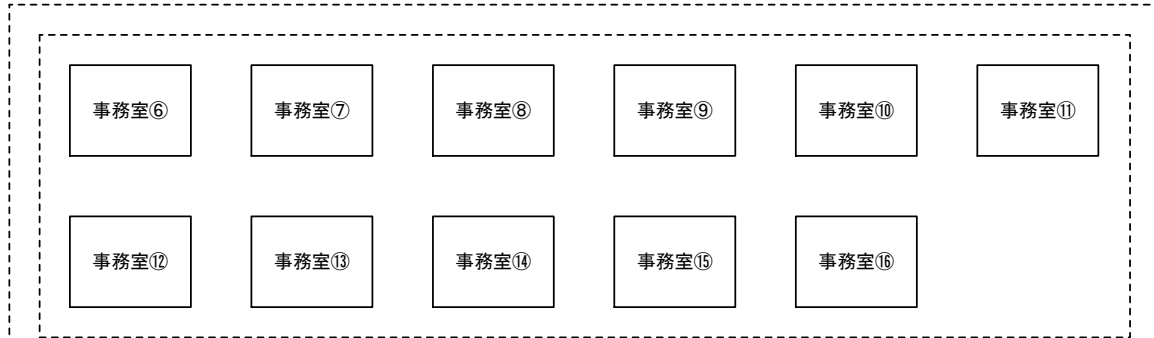
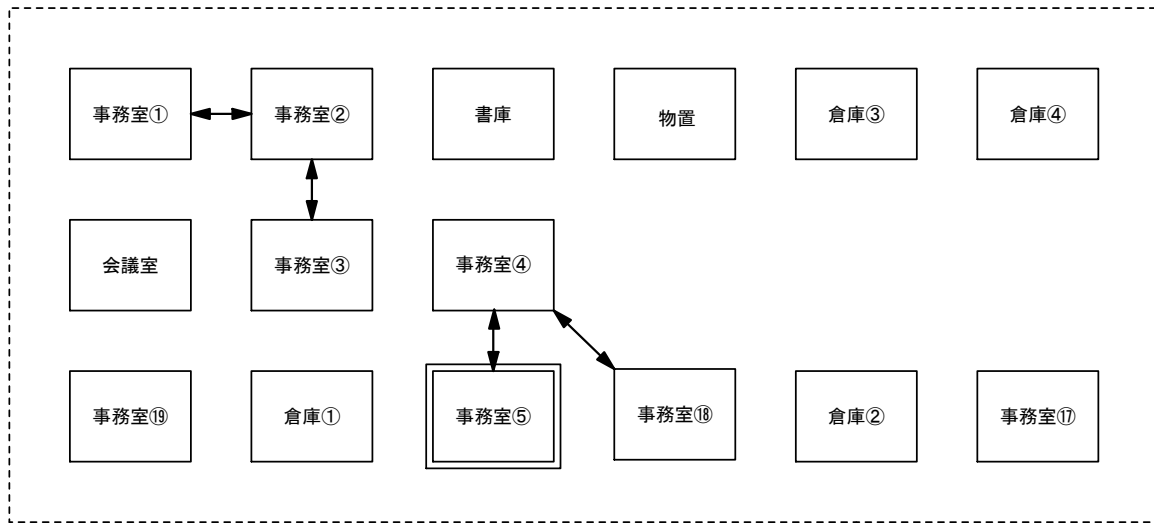

### ③横浜保護観察所

平面的に近い関係

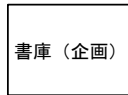
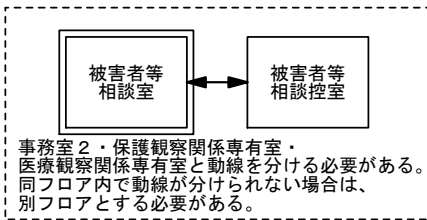
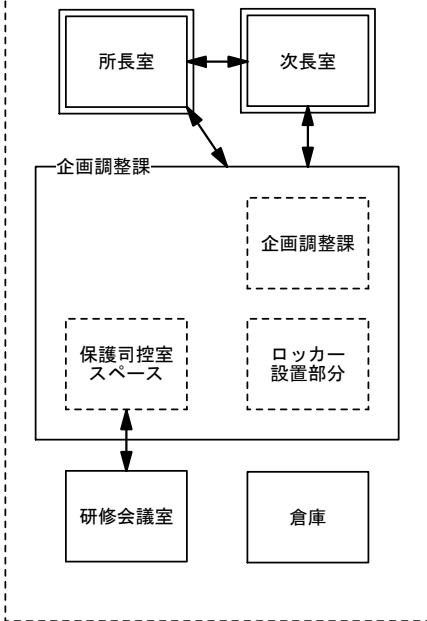

平面的に近い関係

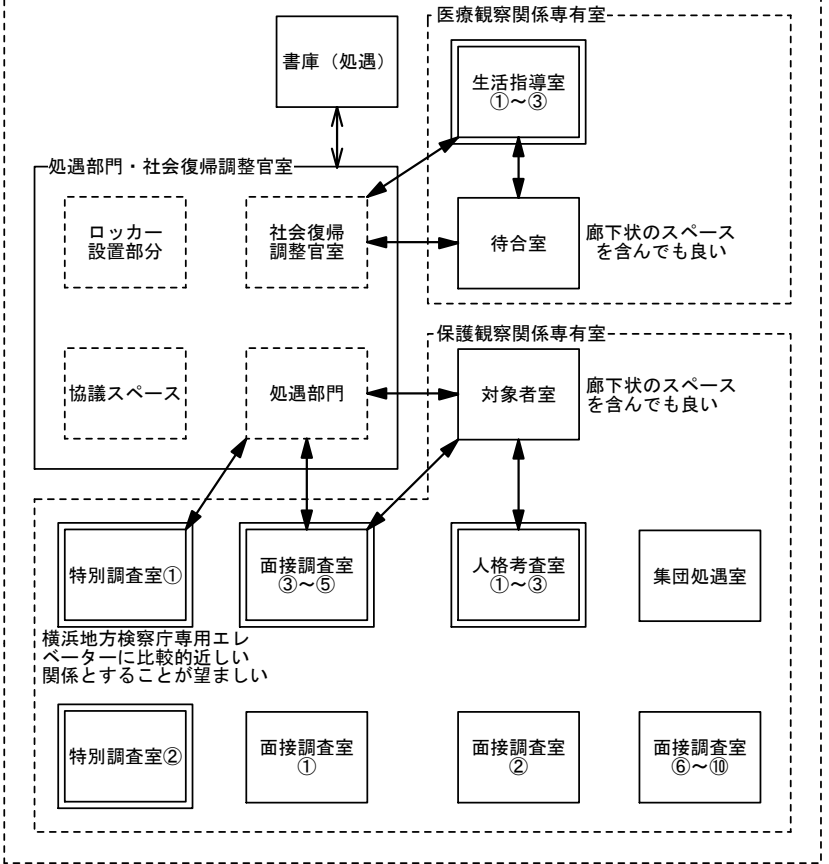

④東京入国管理局横浜支局横浜港分室

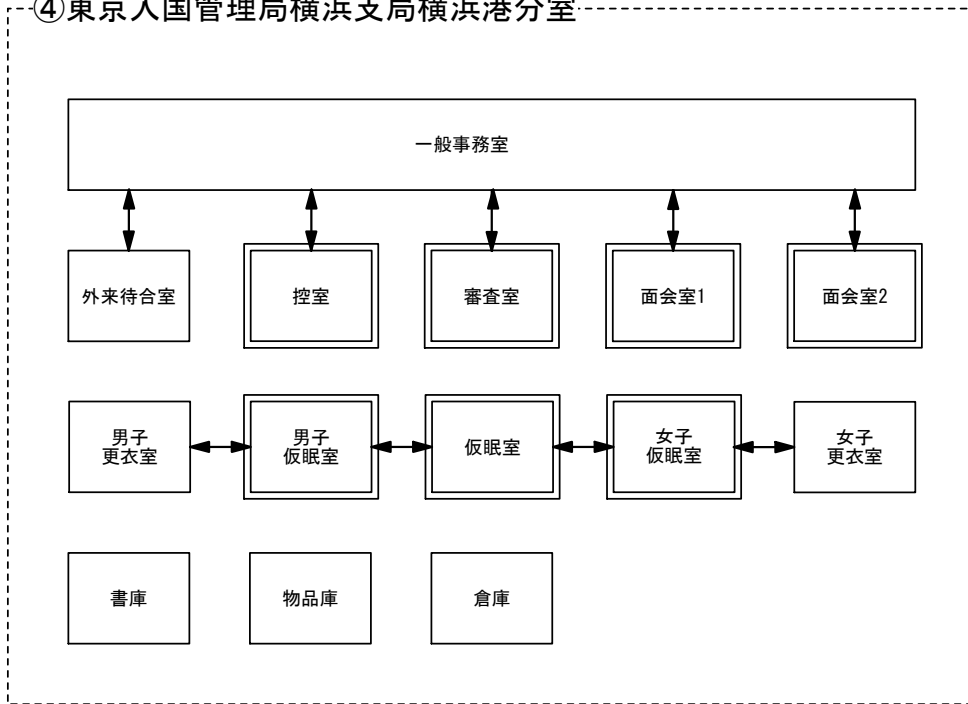

⑤横浜税関

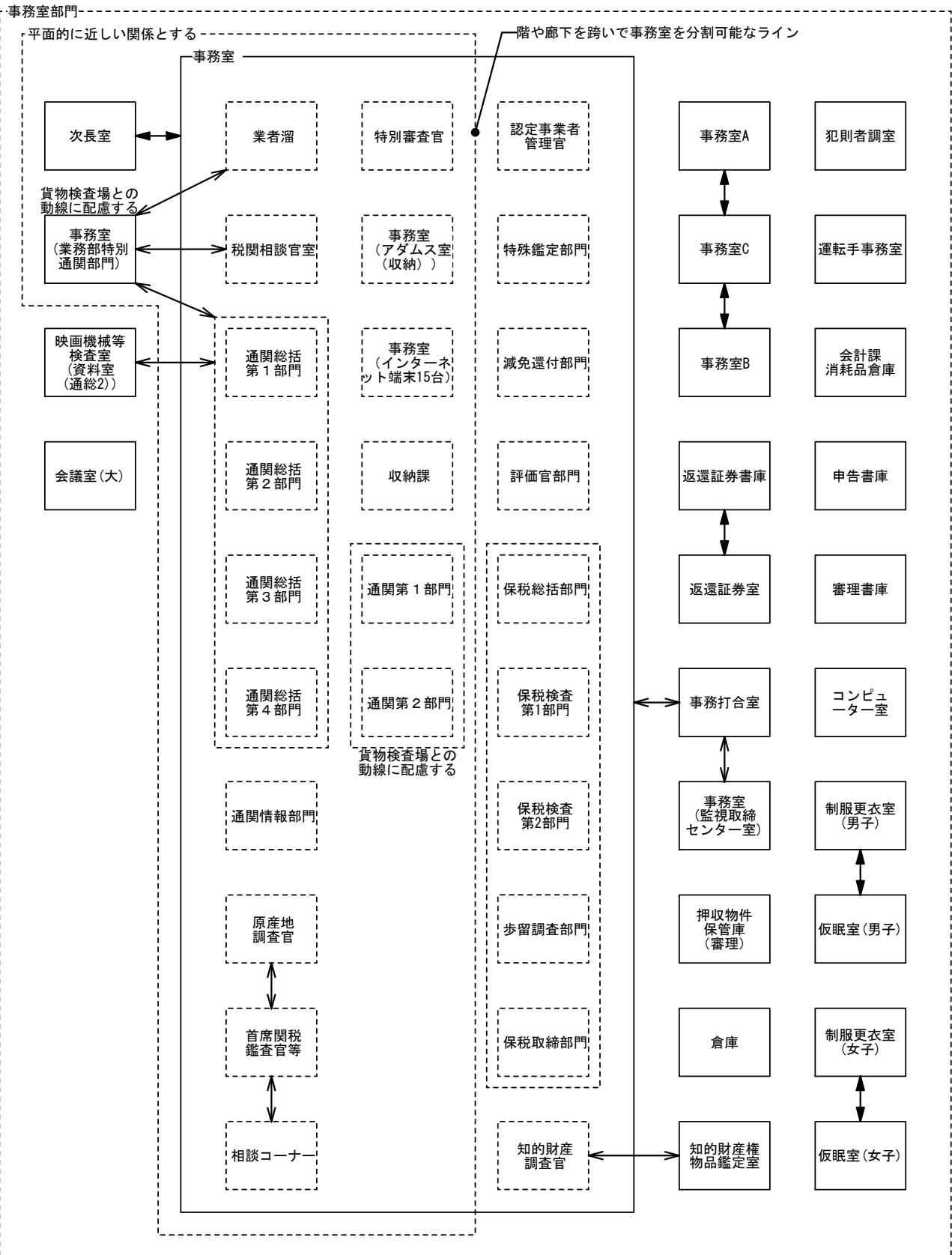

次項へ続く

別添資料 4-7 入居官署の諸室位置関係図

検査場部門

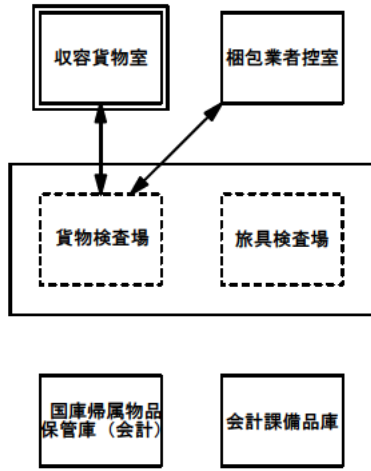

平面的に近い関係が望ましい

武道場部門

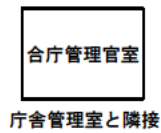
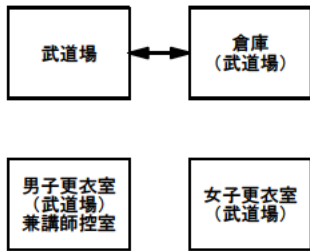

分析部門

平面的に近い関係とする

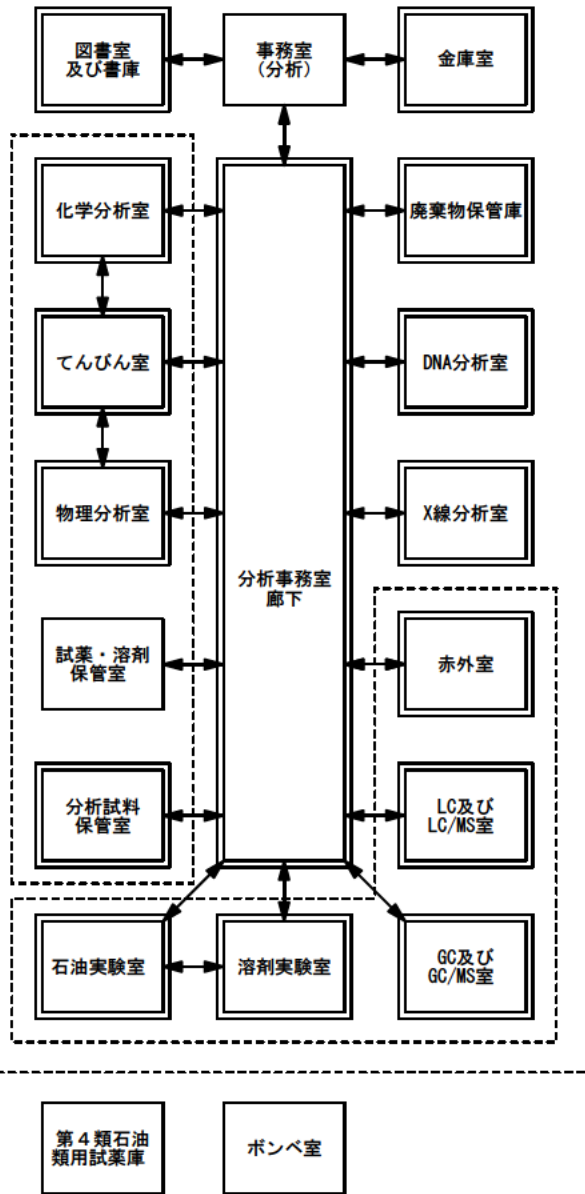

別添資料 4-7 入居官署の諸室位置関係図

⑥東京国税不服審判所横浜支所

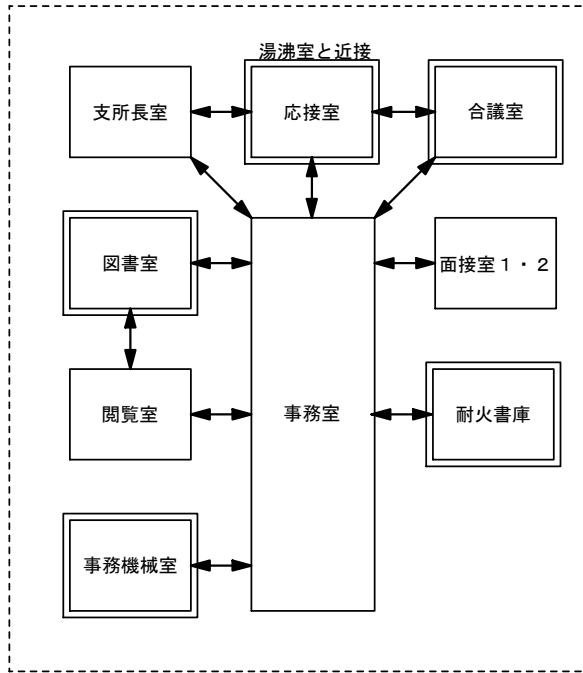



⑦横浜中税務署

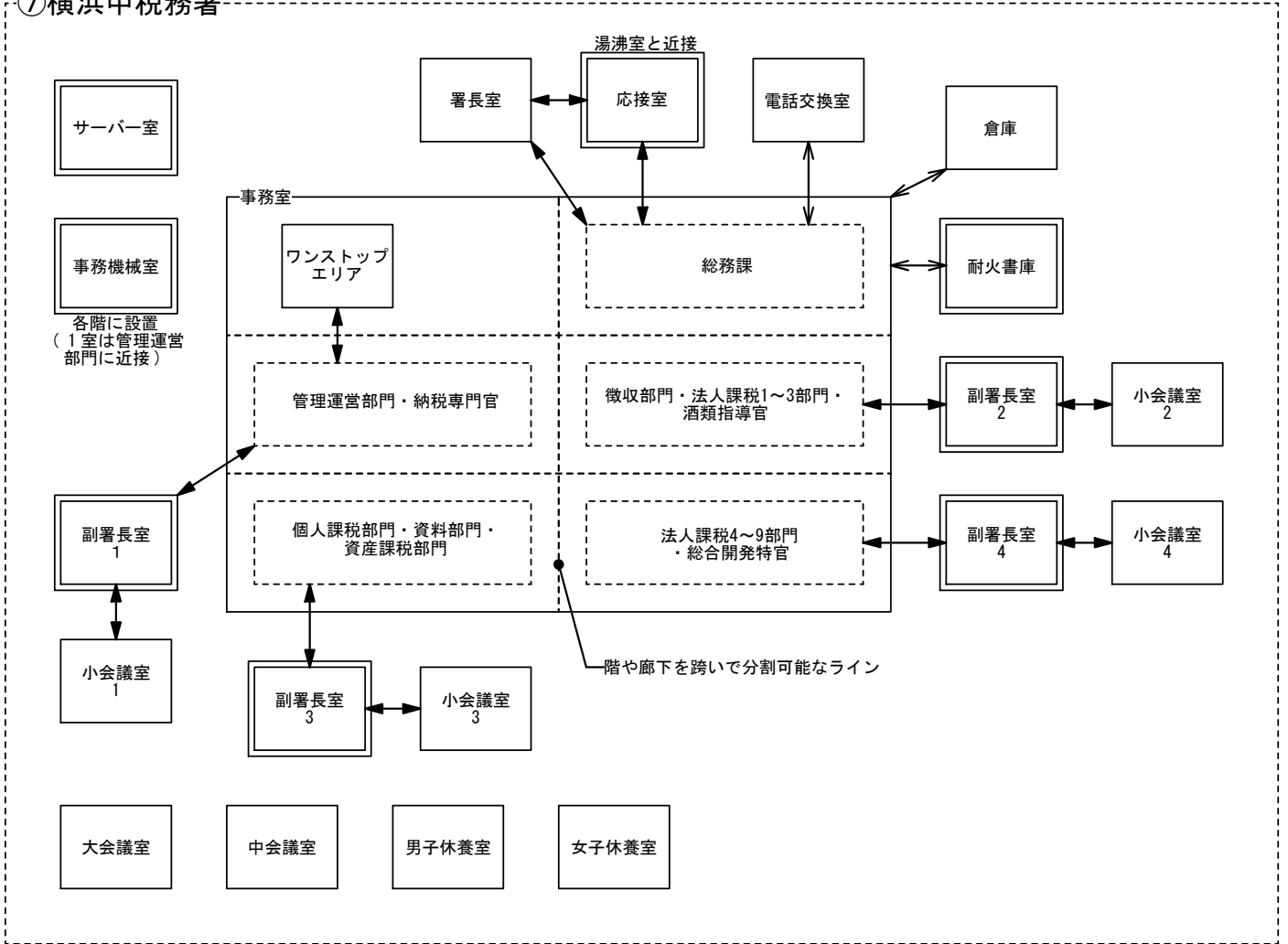

⑧横浜検疫所

平面的に近い関係とする

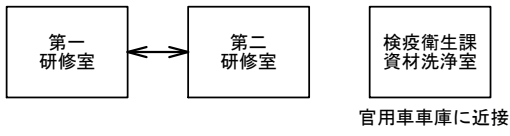
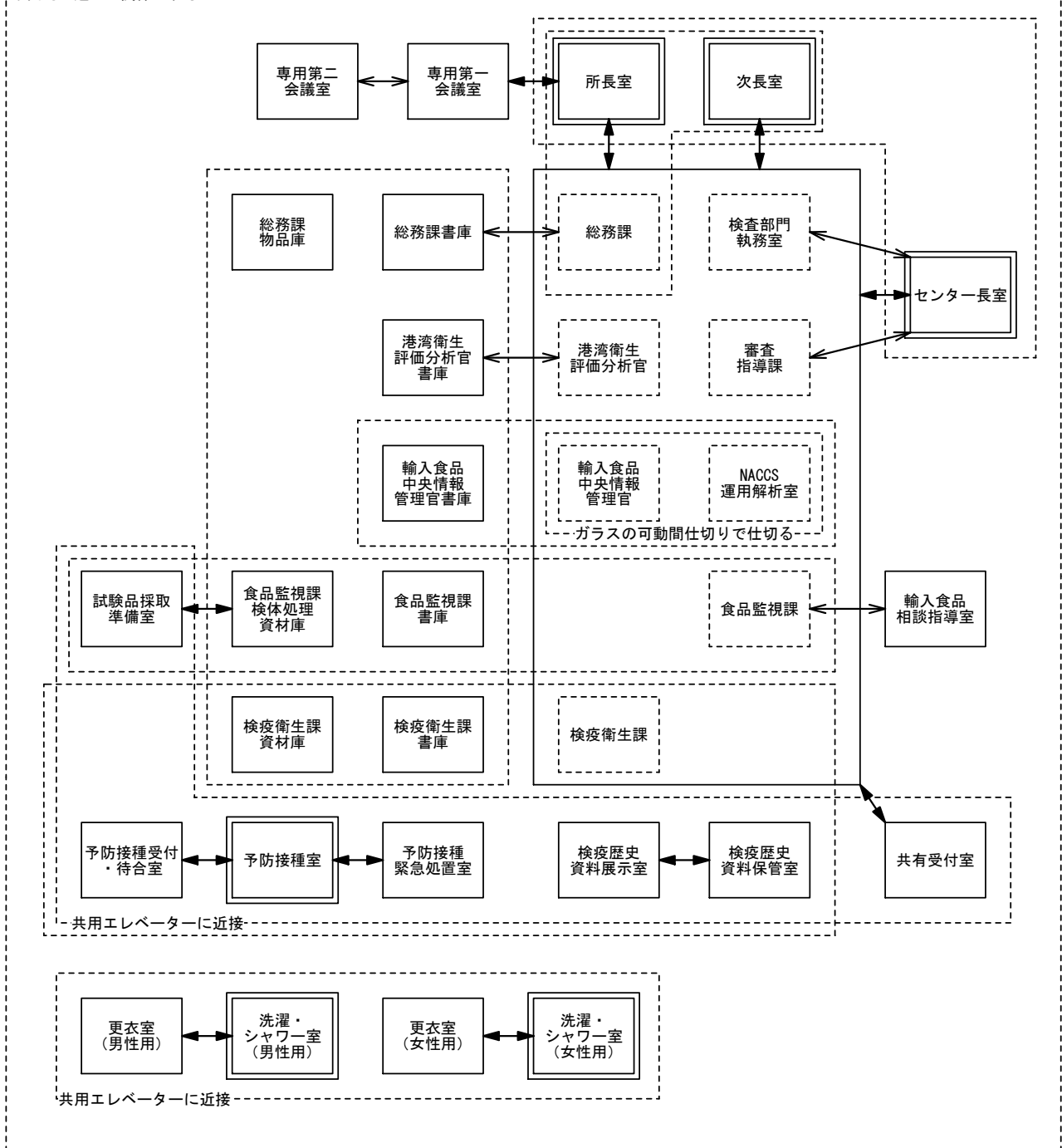

次項へ続く

別添資料 4-7 入居官署の諸室位置関係図

有害有毒・おもちゃ・食品添加物検査区分

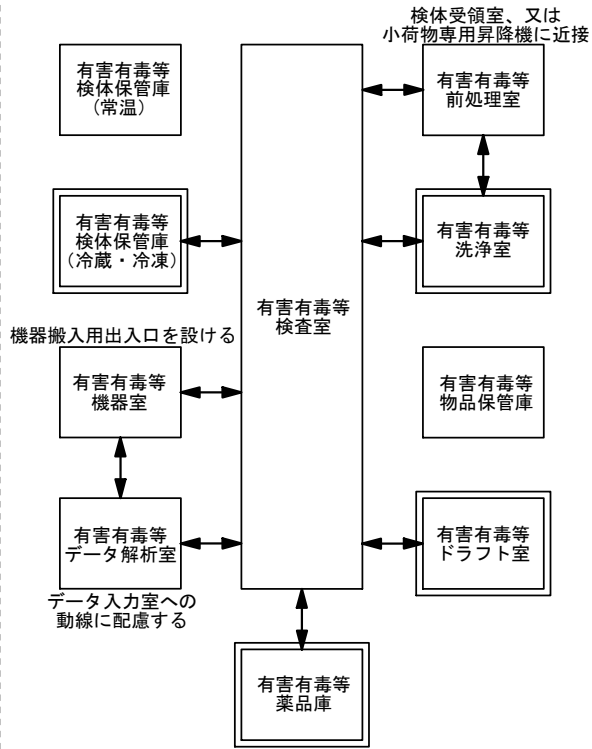

残留動物用医薬品検査区分

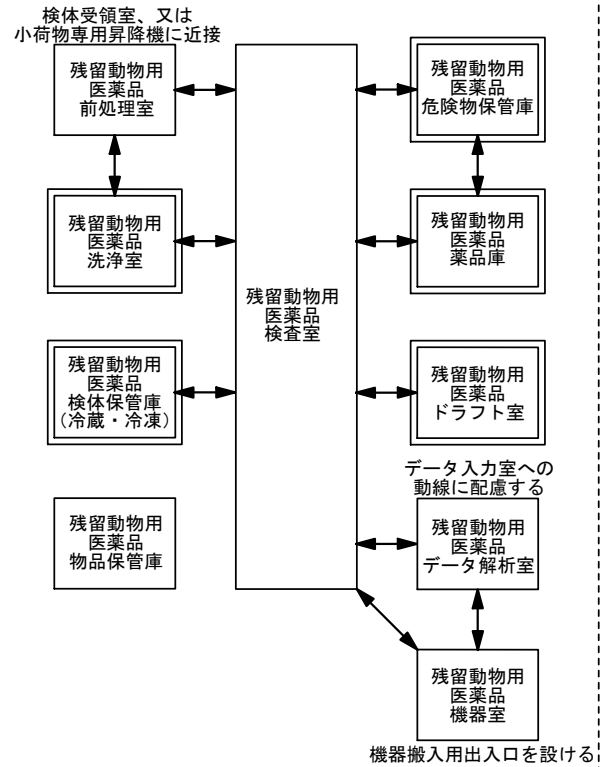

平面的に近い関係とする

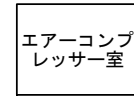
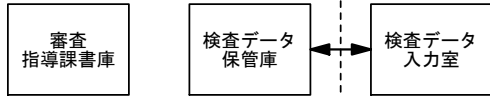

残留動物用医薬品機器室、残留農業機器室(LC)、有害有毒等検査室に比較的近しい関係とする

残留農業検査区分

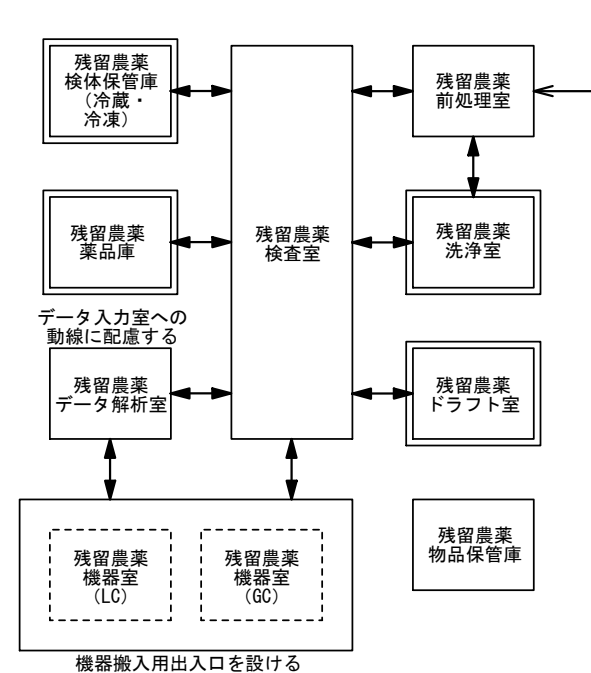

平面的に近い関係とする

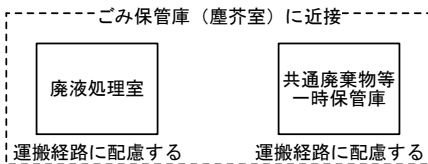
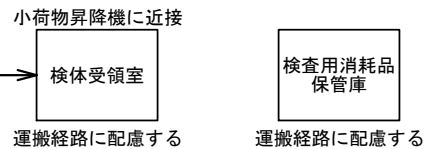

横浜検疫所専用エレベーターに近接

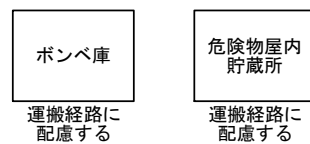

別添資料4-7 入居官署の諸室位置関係図

感染症検査区分

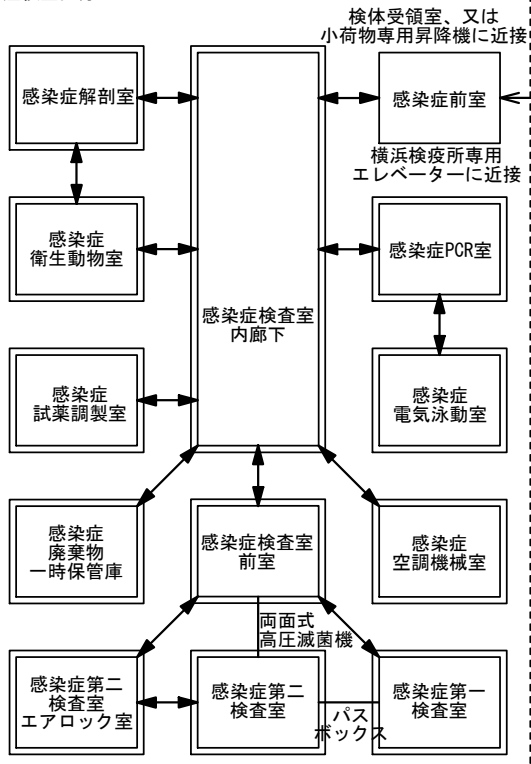

食品微生物検査区分

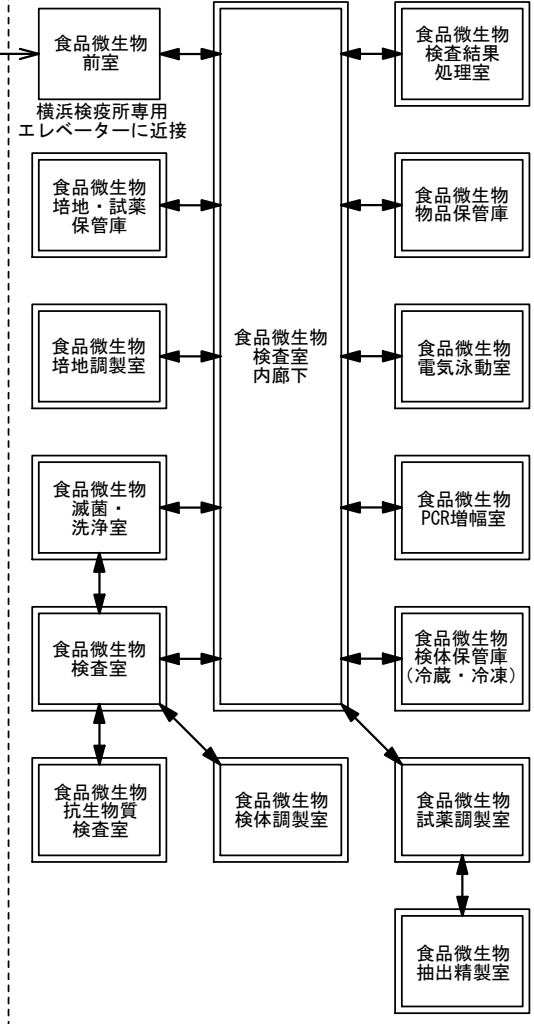

遺伝子組み換え食品検査区分

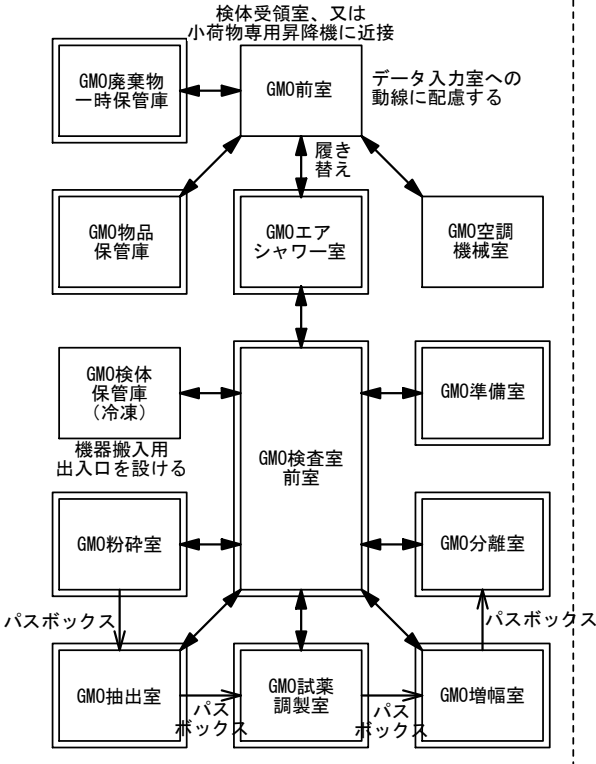

平面的に近い関係とする

別添資料 4-7 入居官署の諸室位置関係図

⑨横浜公共職業安定所

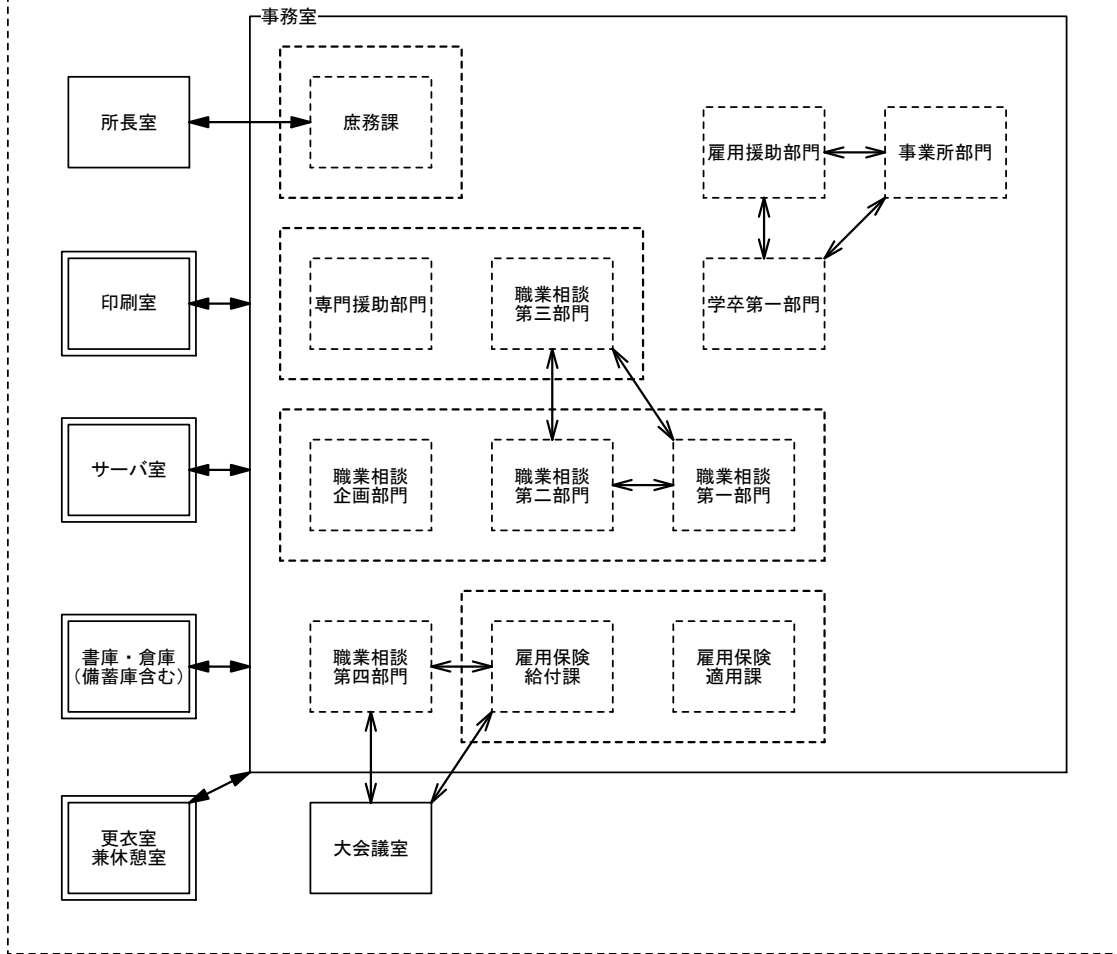

⑩植物防疫所研修センター

平面的に近い関係

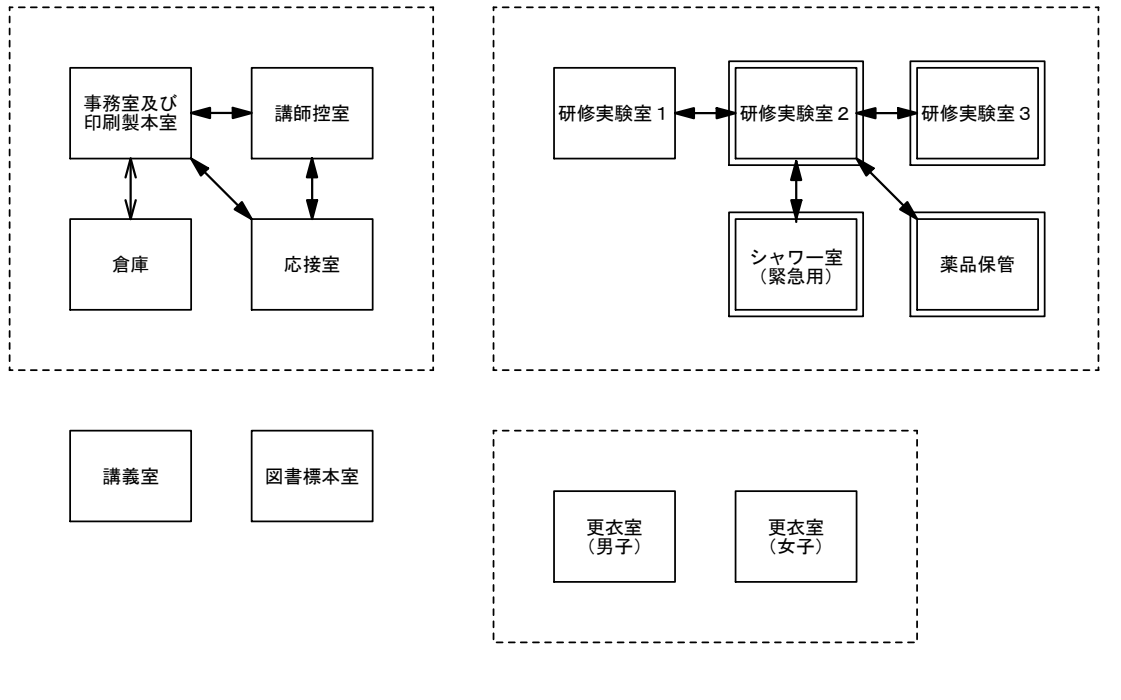

⑪横浜通商事務所

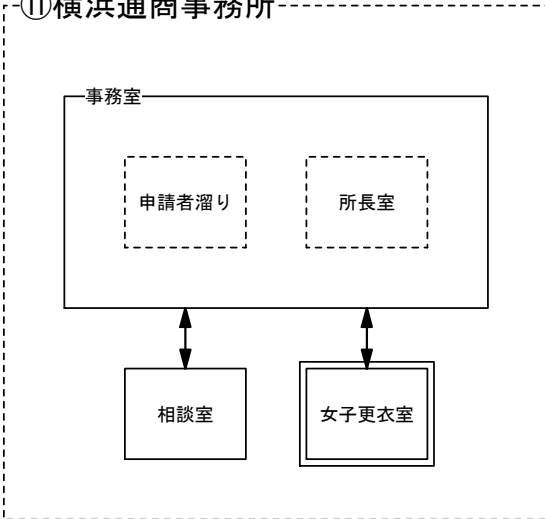

⑫ 横浜国道事務所

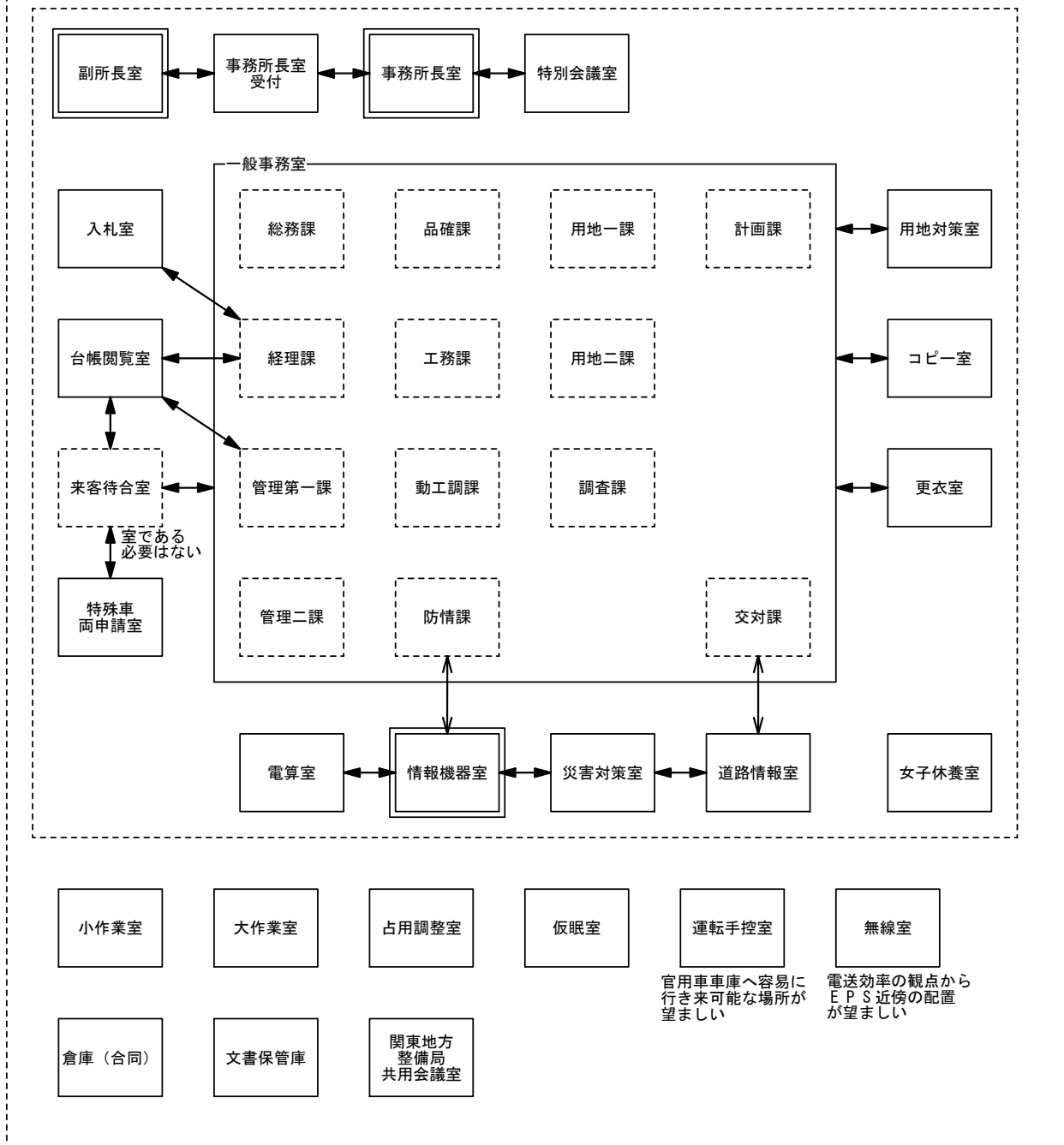

別添資料 4-7 入居官署の諸室位置関係図



⑬京浜港湾事務所

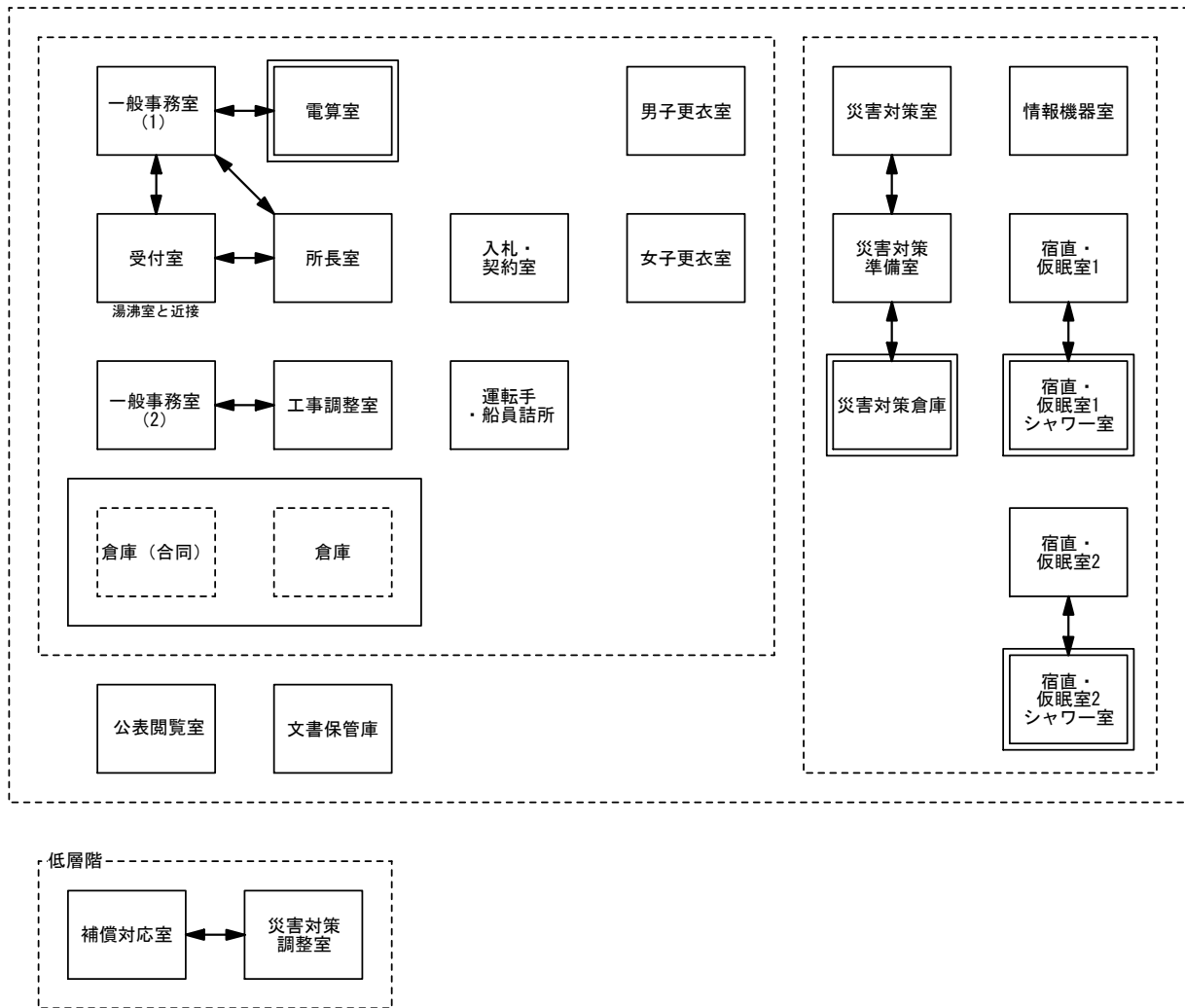

⑭ 横浜宮繕事務所

