



別添資料 4-7 入居官署の諸室位置関係図

凡例

	隣接	原則として隣り合い、直接の扉によって行き来できる室関係を示す。
	近接	動線が可能な限り短い等、廊下等を介して容易に行き来できる室関係を示す。
	比較的 近しい関係	比較的近しい関係にある室のまとまりを示す。
	壁を設けずに他の室と一体とする室を示す。	
	廊下から直接の出入りをしない室を示す。	

①神奈川行政評価事務所

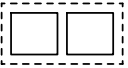
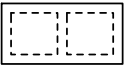
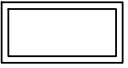
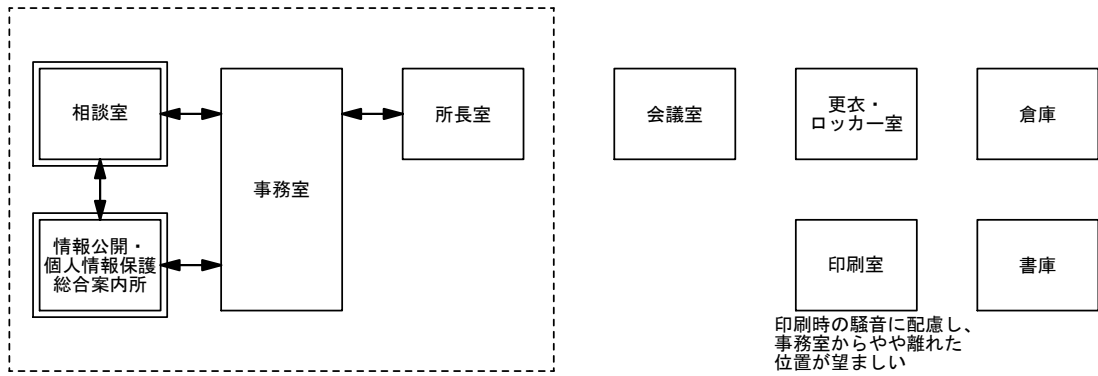

②横浜地方検察庁分室

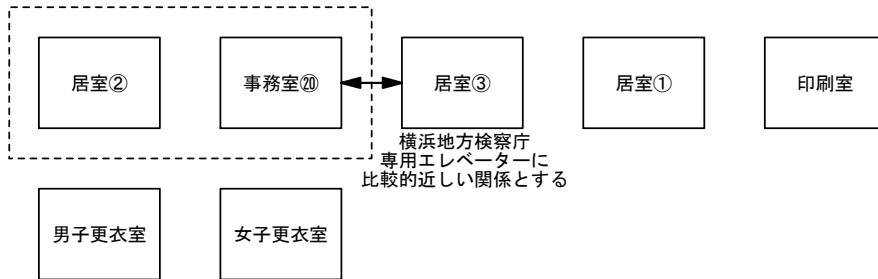
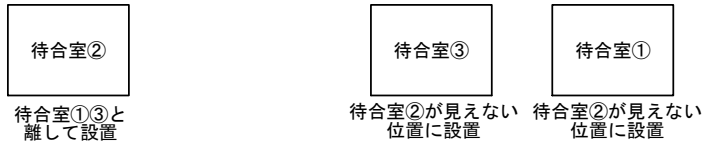
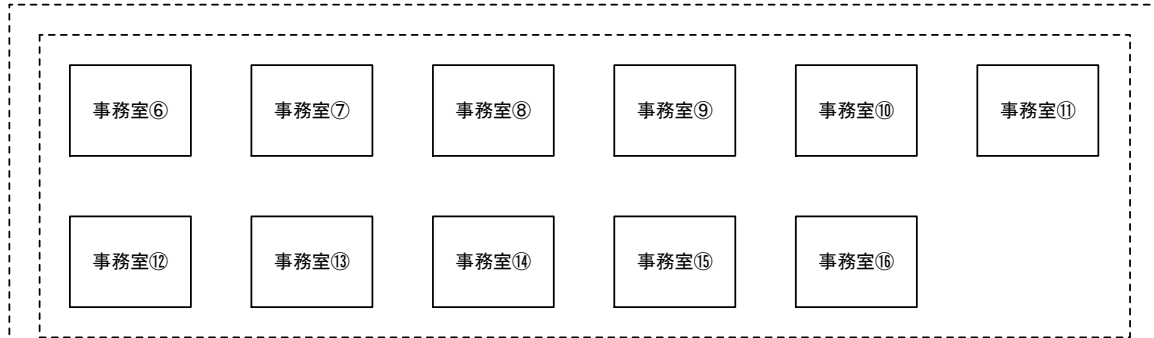
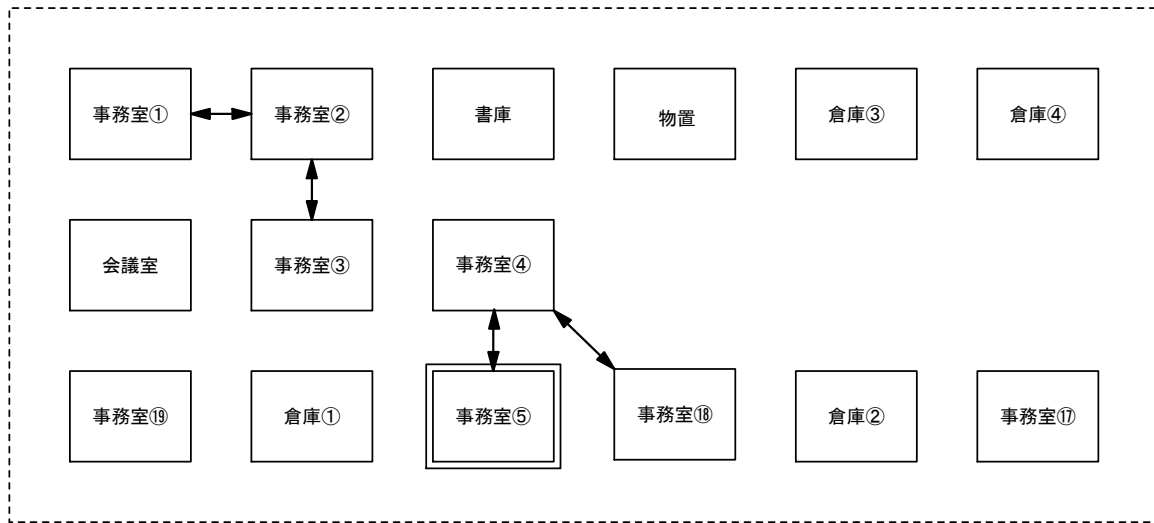

③横浜保護観察所

平面的に近い関係

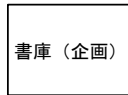
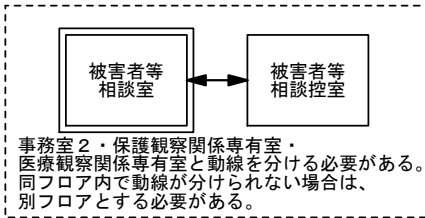
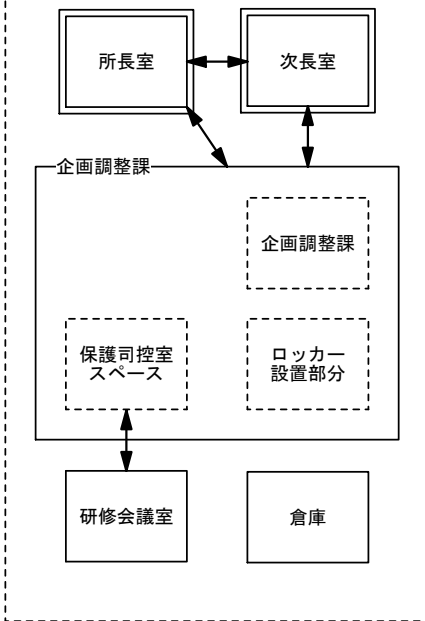

平面的に近い関係

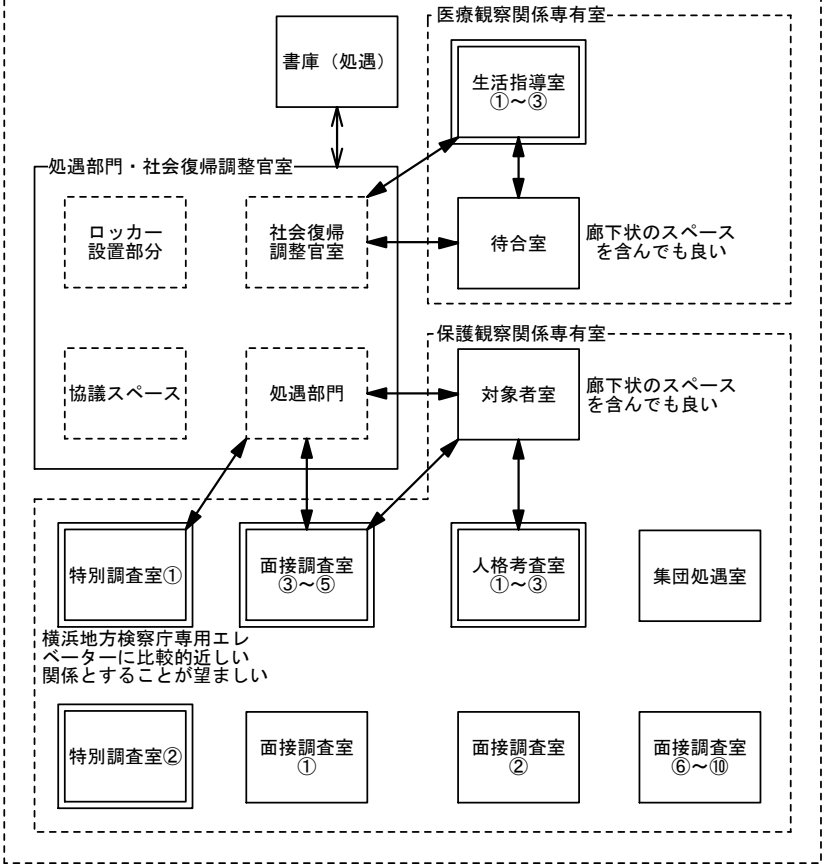

④東京入国管理局横浜支局横浜港分室

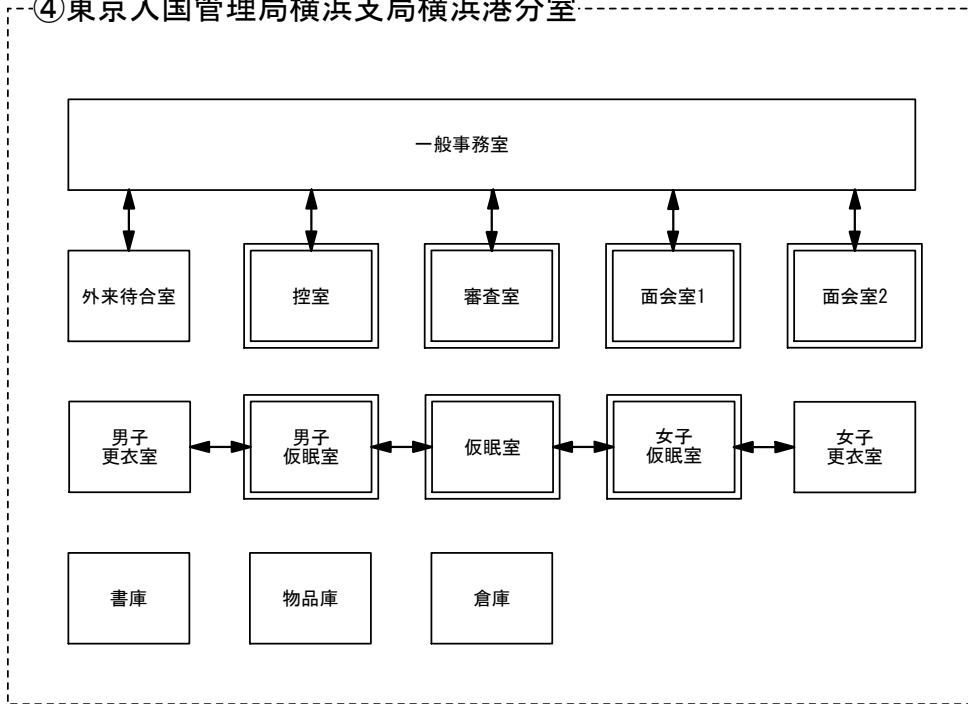

⑤横浜税関

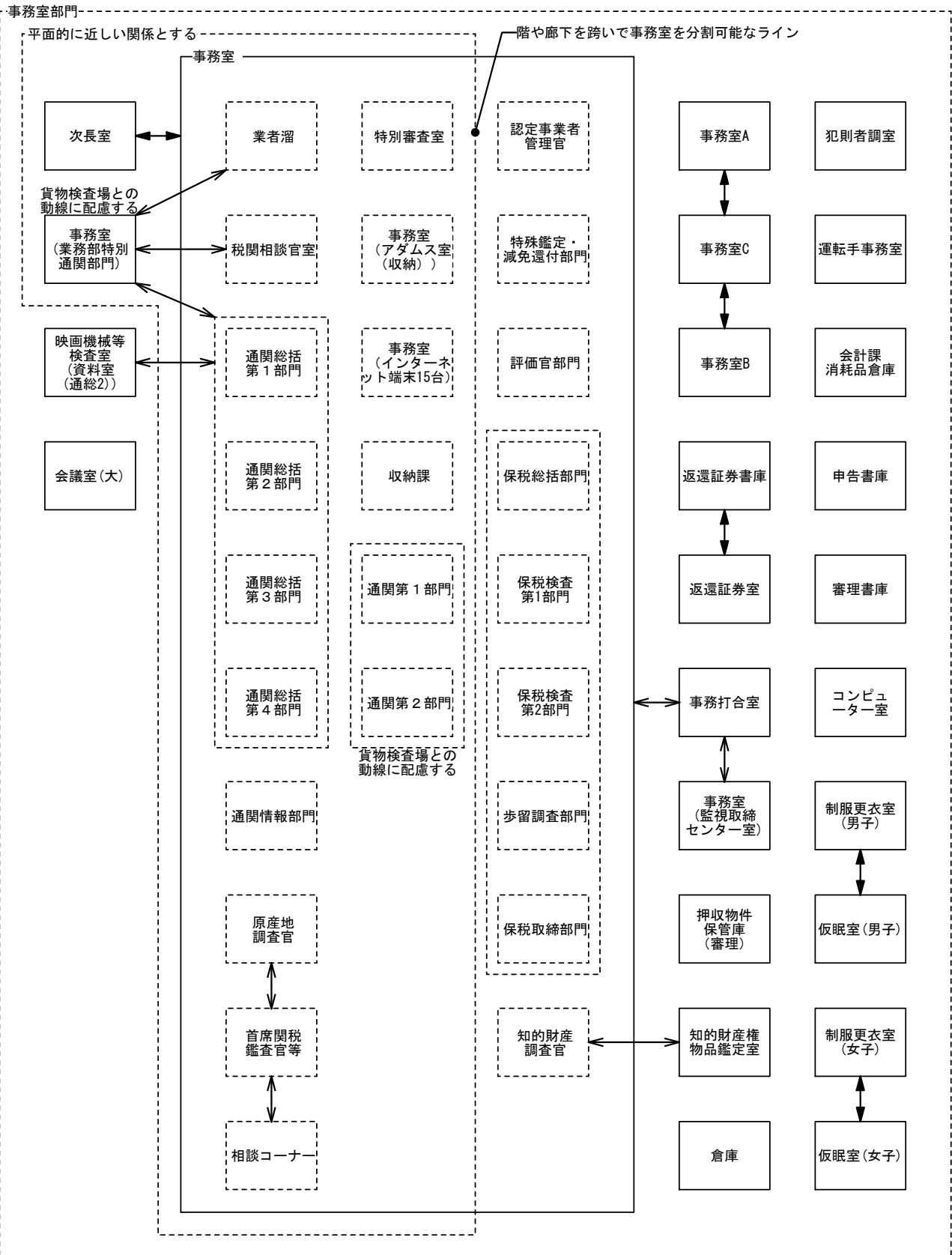

次項へ続く

別添資料 4-7 入居官署の諸室位置関係図

検査場部門

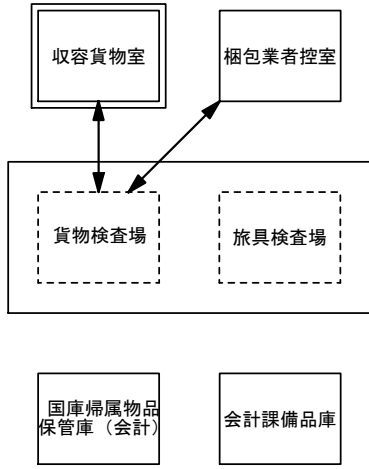

平面的に近い関係が望ましい

武道場部門

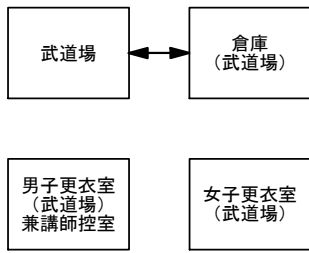

分析部門

平面的に近い関係とする

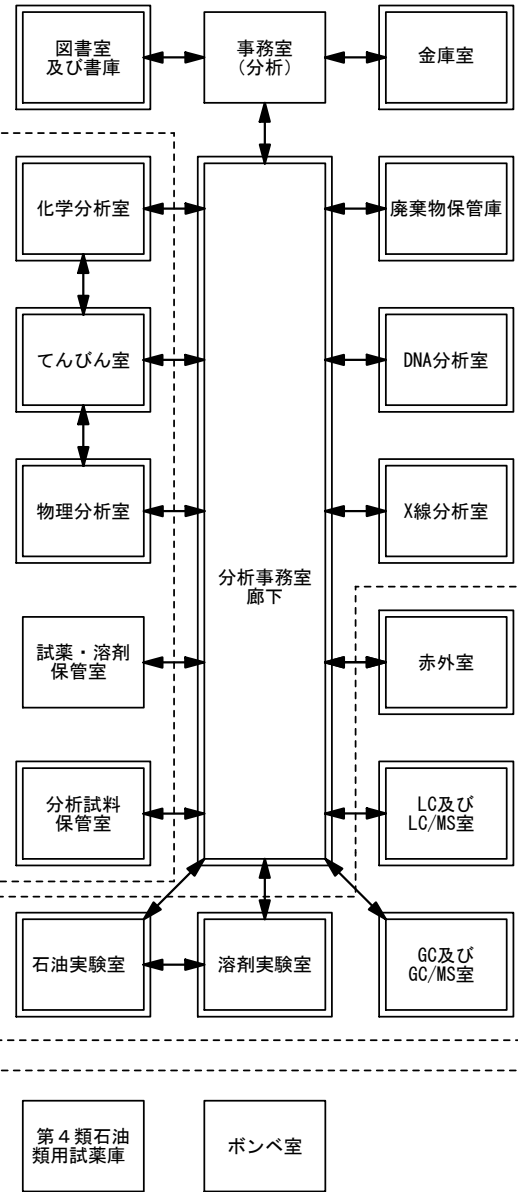

別添資料 4-7 入居官署の諸室位置関係図

⑥東京国税不服審判所横浜支所

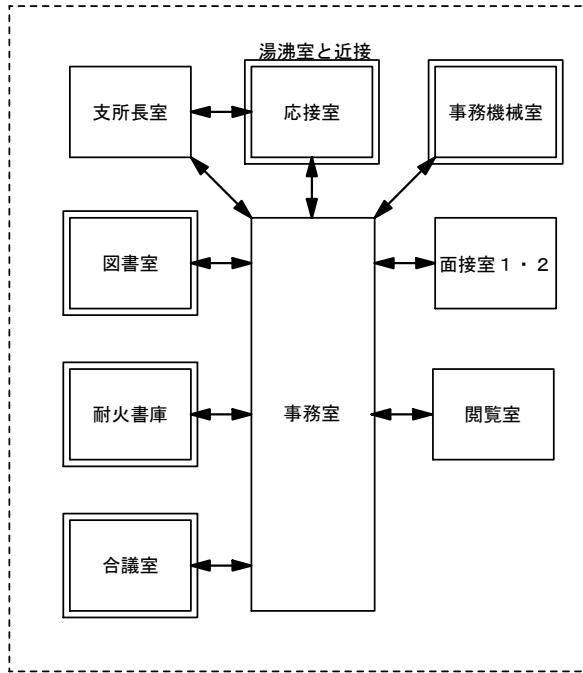

⑦横浜中税務署

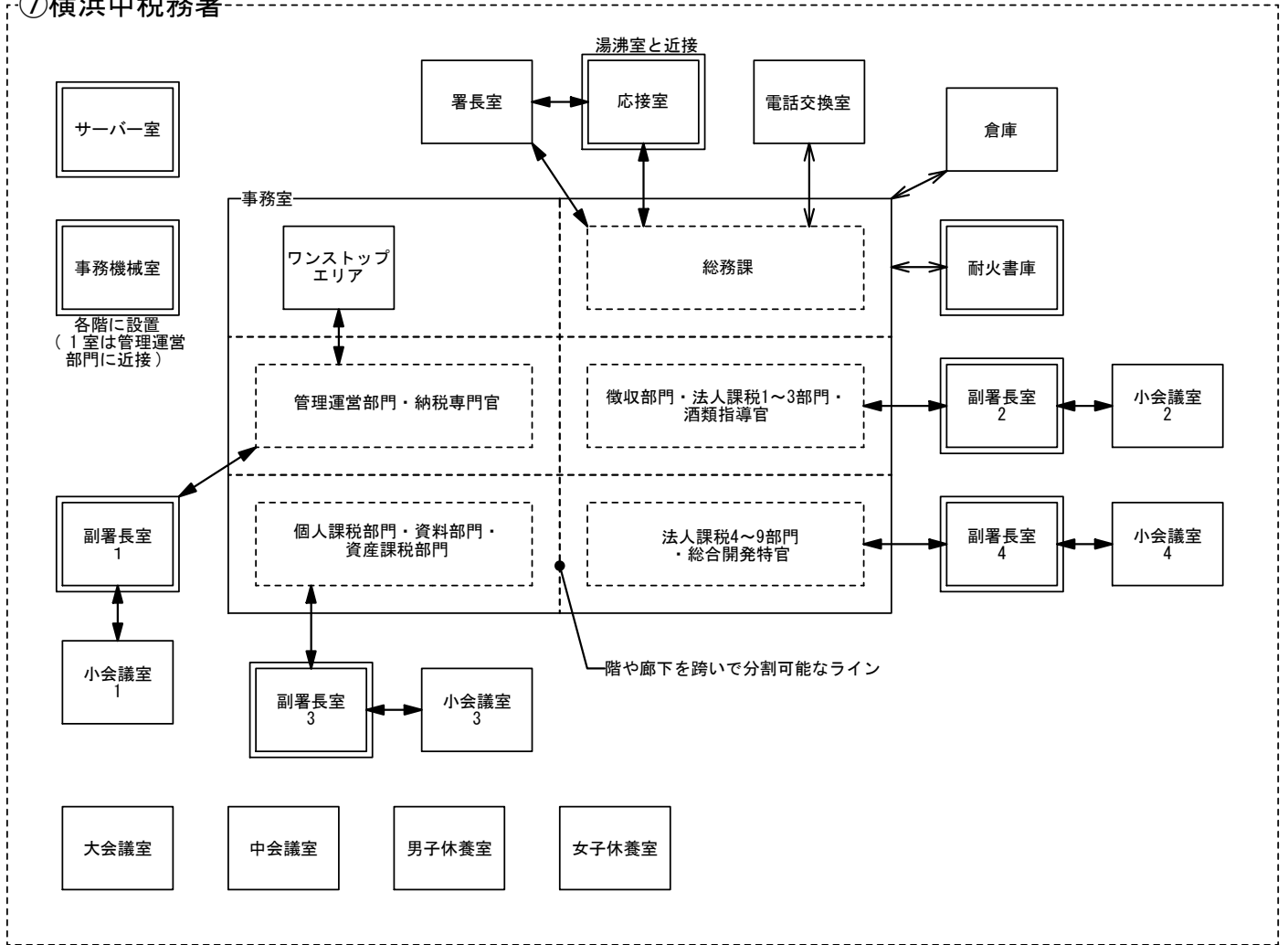

⑧横浜検疫所

平面的に近い関係とする

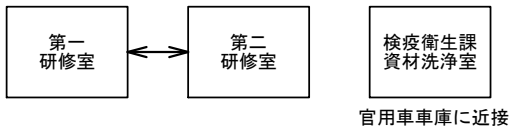
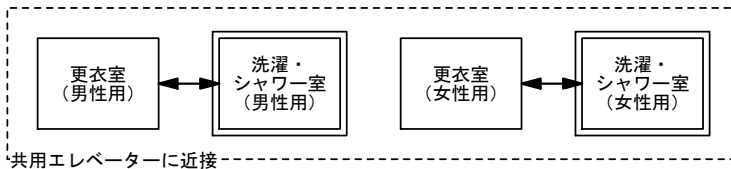
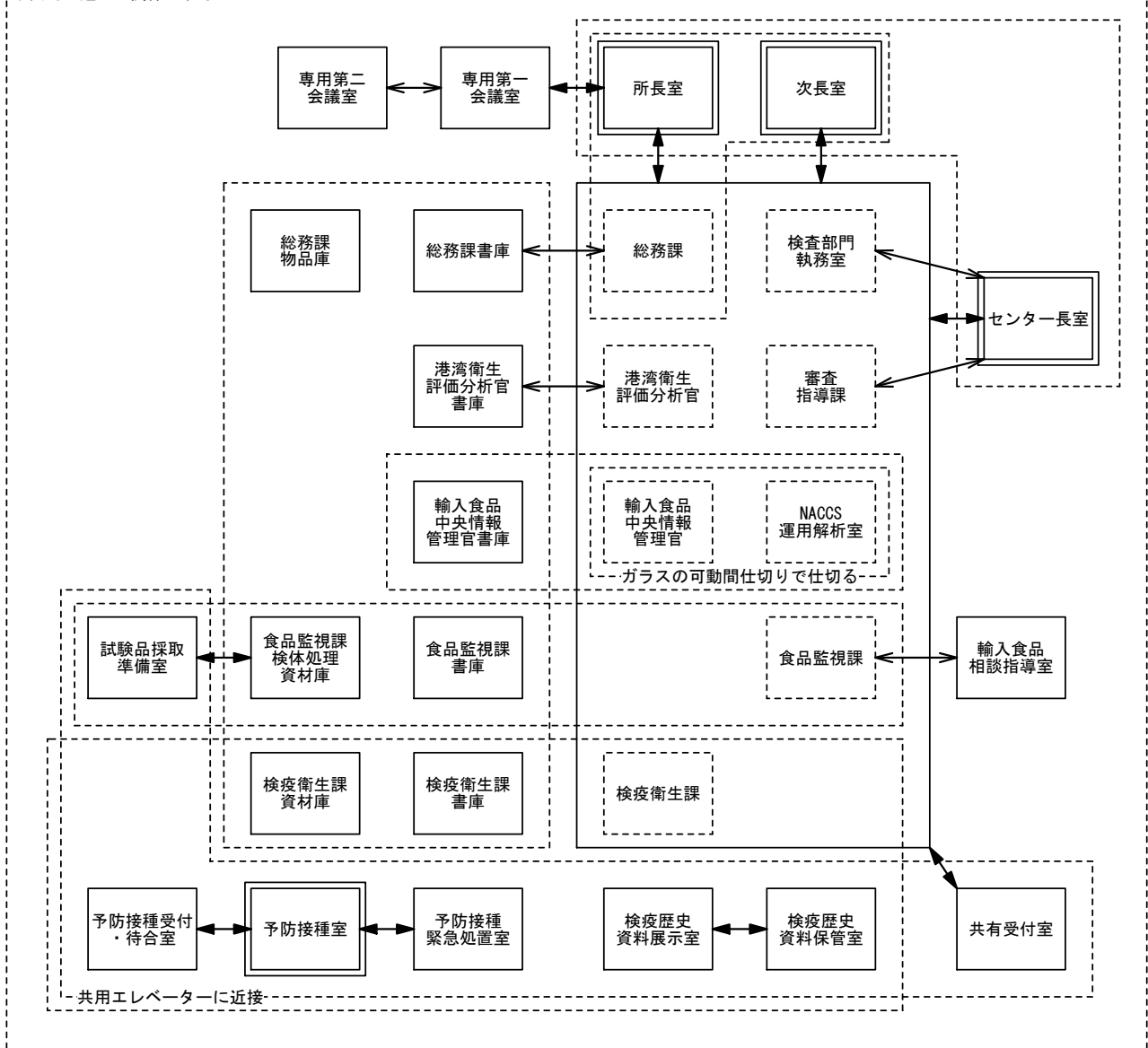

次項へ続く

有害有毒・おもちゃ・食品添加物検査区分

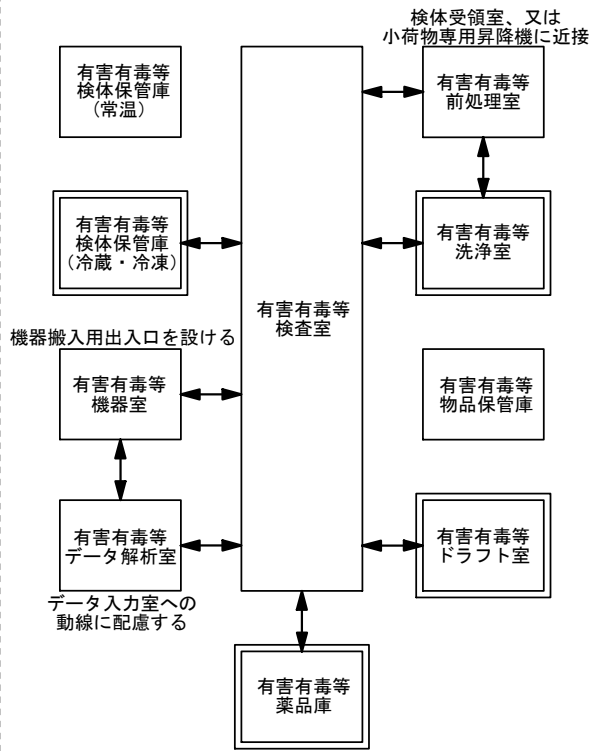

残留動物用医薬品検査区分

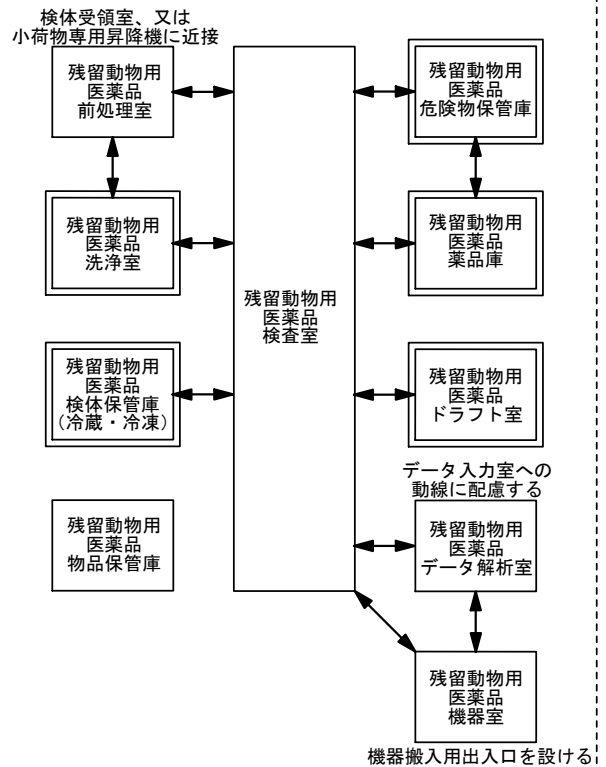

平面的に近い関係とする

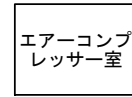
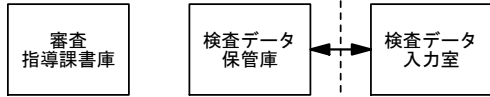

残留動物用医薬品機器室、残留農業機器室(LC)、有害有毒等検査室に比較的近い関係とする

残留農業検査区分

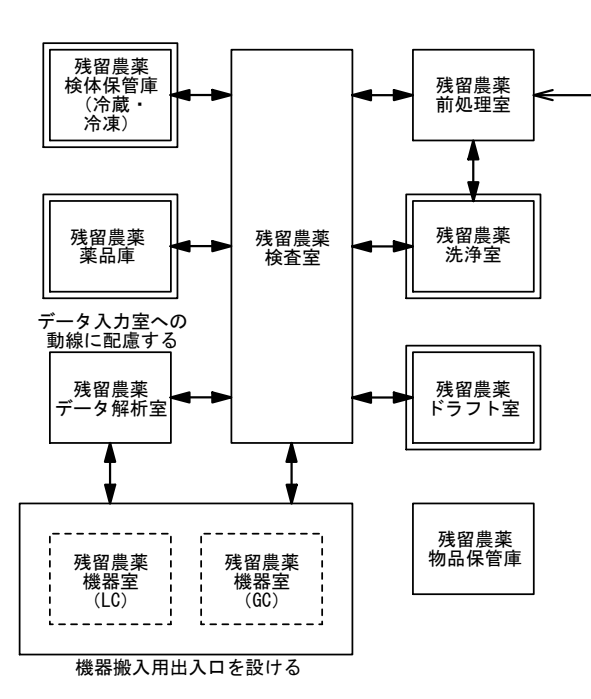

平面的に近い関係とする

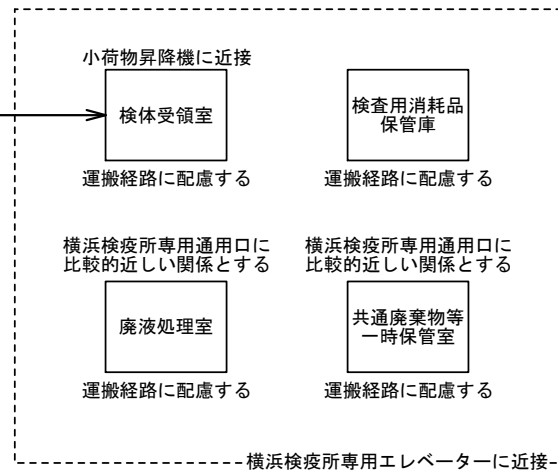

横浜検疫所専用エレベーターに近接

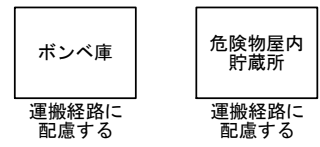

別添資料 4-7 入居官署の諸室位置関係図

感染症検査区分

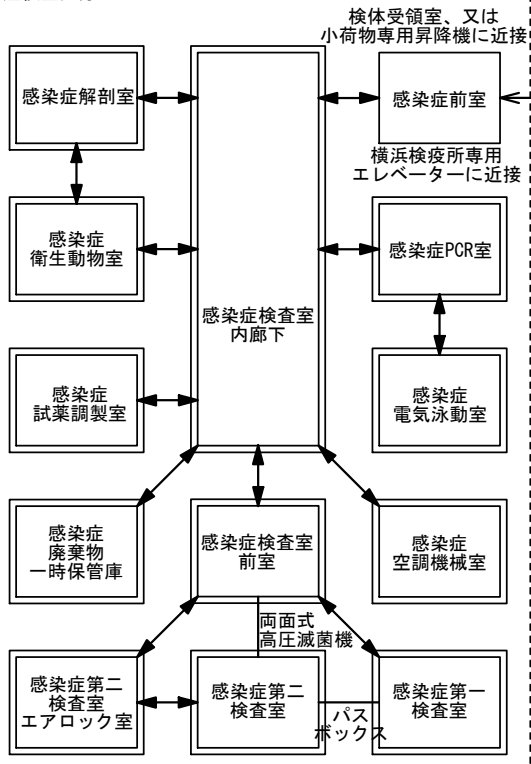

食品微生物検査区分

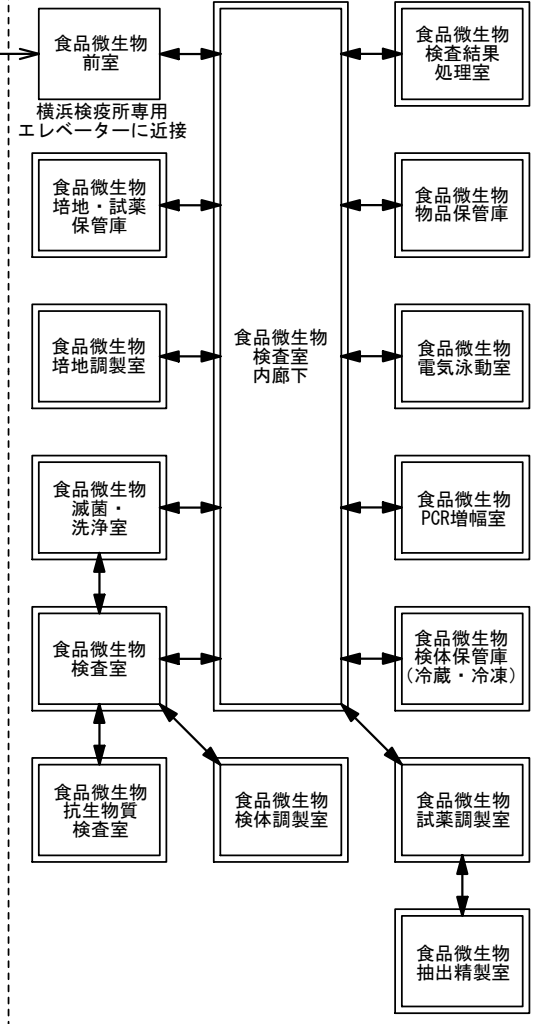

遺伝子組み換え食品検査区分

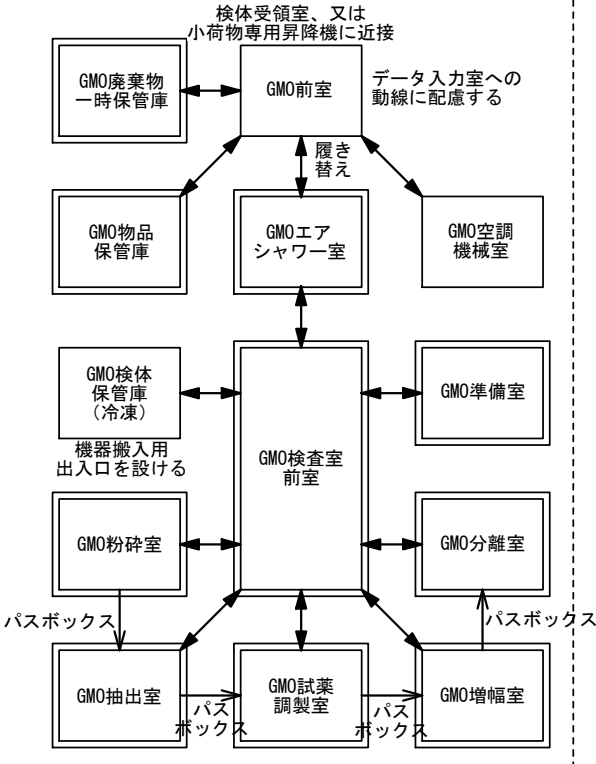

平面的に近い関係とする

別添資料4-7 入居官署の諸室位置関係図

⑨横浜公共職業安定所

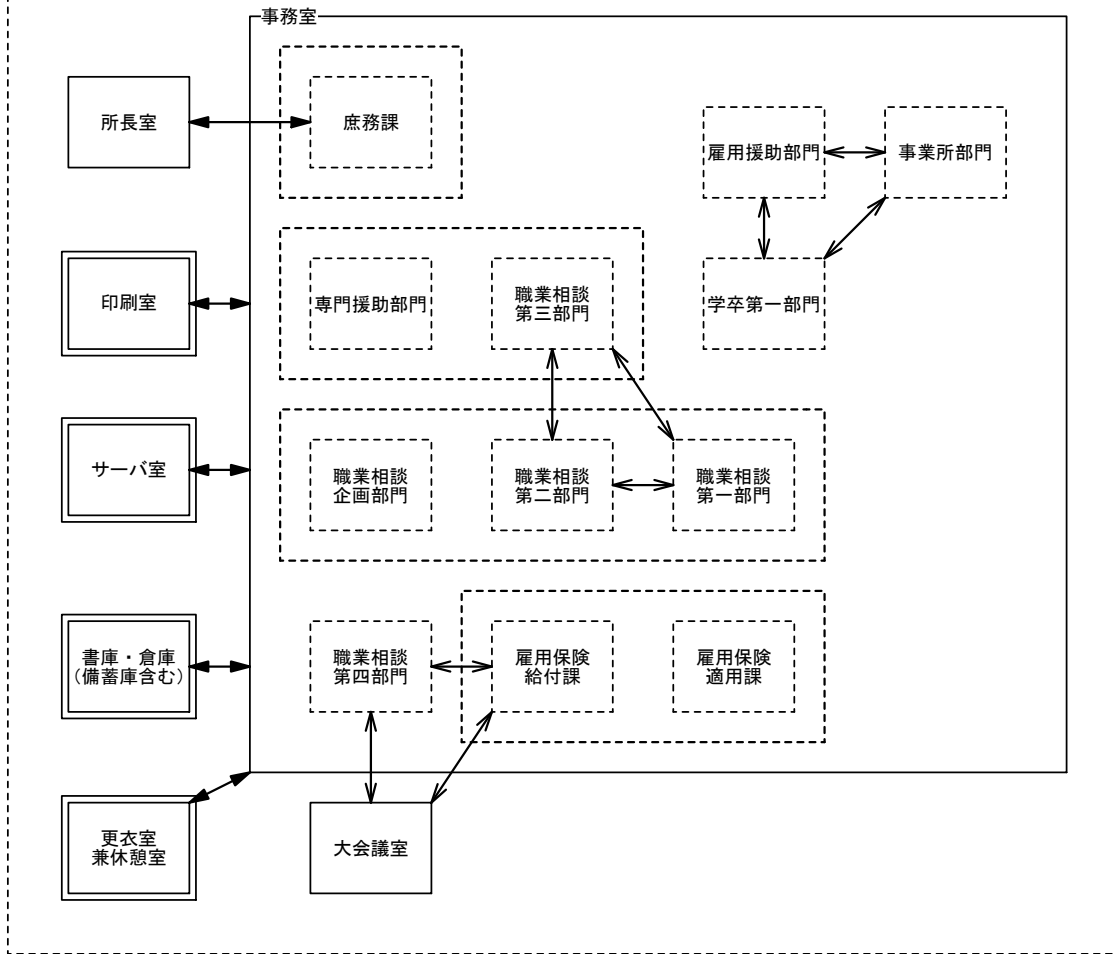

⑩植物防疫所研修センター

平面的に近い関係

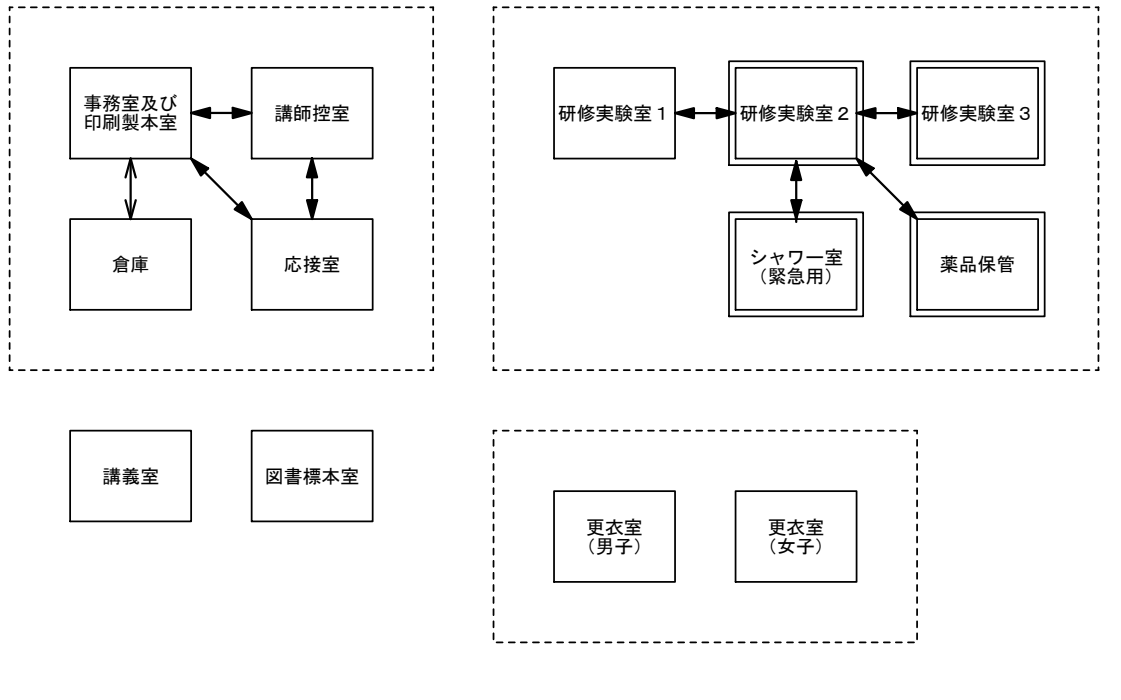

⑪横浜通商事務所

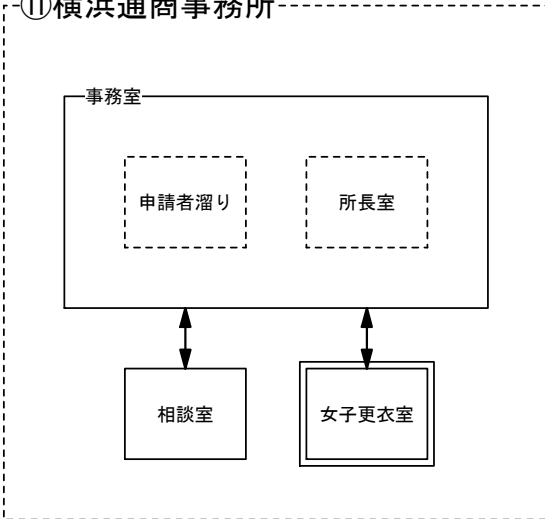

⑫横浜国道事務所

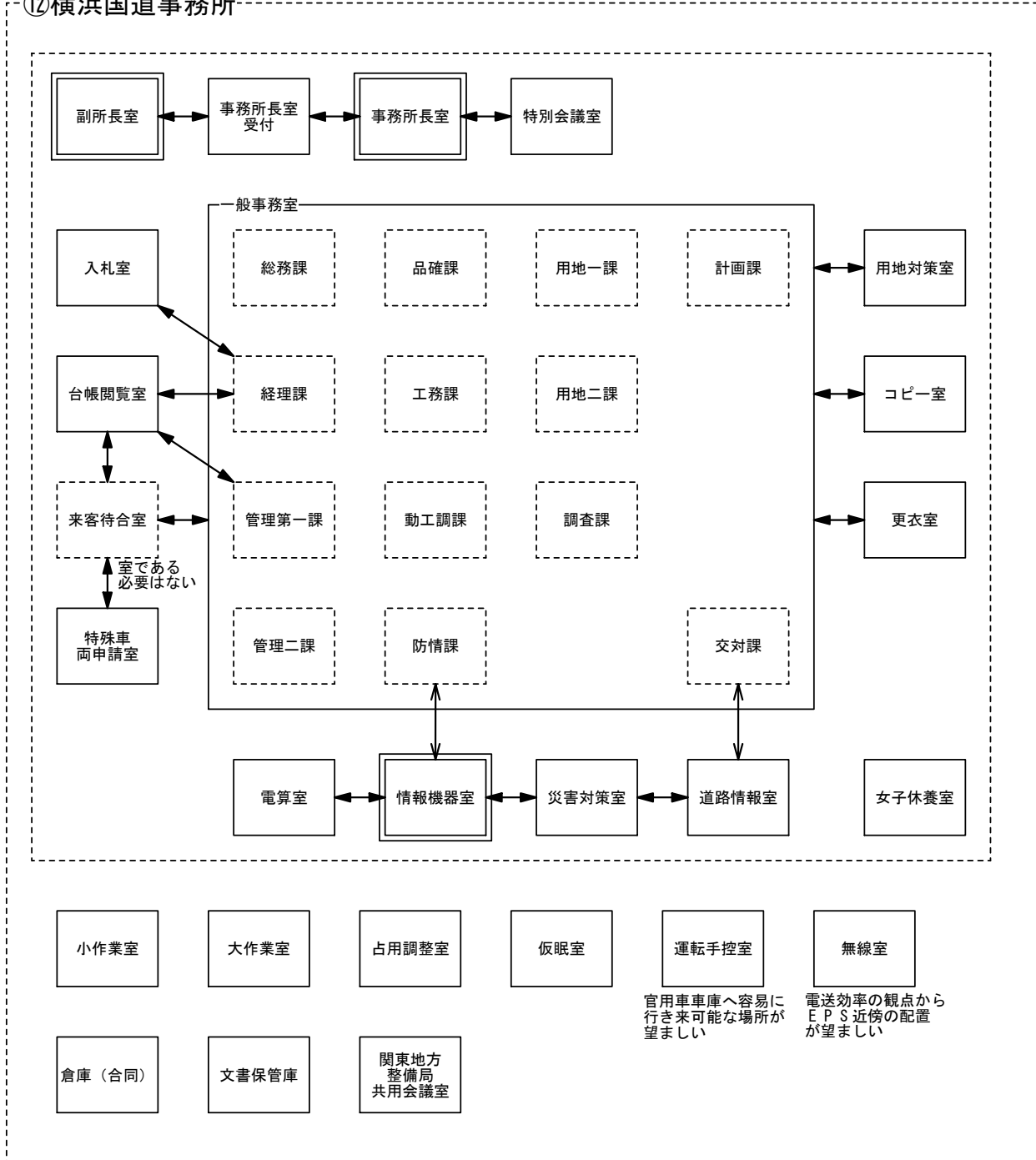

別添資料 4 - 7 入居官署の諸室位置関係図

⑬京浜港湾事務所

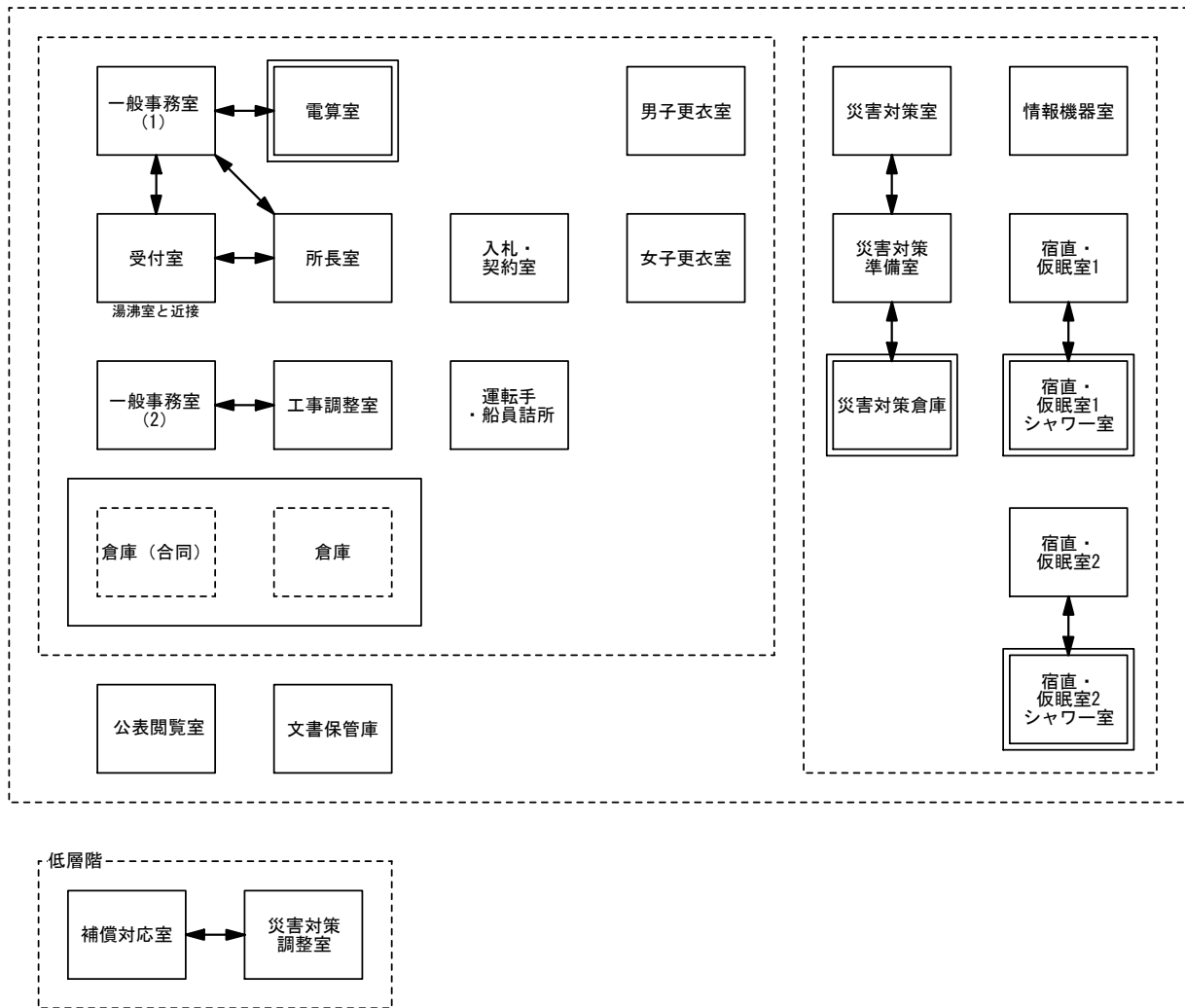

⑭ 横浜宮繕事務所

